

PRÉMIOVÉ DVEŘE A OBKLADY
/ PREMIUM DOORS AND CLADDINGS
/ PREMIUM TÜREN UND VERKLEIDUNGEN
/ PRÉMIUM AJTÓK ÉS BURKOLATOK

JAP

MASTER

DVEŘE / DOORS / TÜREN / AJTÓK 7
KOVÁNÍ / FITTINGS / BESCHLÄGE / VASALATOK 30

IDEA

DVEŘE / DOORS / TÜREN / AJTÓK 43
KOVÁNÍ / FITTINGS / BESCHLÄGE / VASALATOK 104

KRISTALO

DVEŘE / DOORS / TÜREN / AJTÓK 109
KOVÁNÍ / FITTINGS / BESCHLÄGE / VASALATOK 119

CLEVER

DVEŘE / DOORS / TÜREN / AJTÓK 123

EFEKTA

OBKLAD / CLADDING / VERKLEIDUNGEN / BURKOLATOK 161
DOPLŇKY / ACCESSORIES / ZUBEHÖR / KIEGÉSZÍTŐK 188

VZORNÍK / SWATCH BOOK / FARBSTANDARD
/ TERMÉKMINTÁK 199

PRÉMIOVÉ DVEŘE A OBKLADY
/ PREMIUM DOORS AND CLADDINGS
/ PREMIUM TÜREN UND VERKLEIDUNGEN
/ PRÉMIUM AJTÓK ÉS BURKOLATOK

MASTER

DVEŘE / DOORS / TÜREN / AJTÓK 7
KOVÁNÍ / FITTINGS / BESCHLÄGE / VASALATOK 30

IDEA

DVEŘE / DOORS / TÜREN / AJTÓK 43
KOVÁNÍ / FITTINGS / BESCHLÄGE / VASALATOK 104

KRISTALO

DVEŘE / DOORS / TÜREN / AJTÓK 109
KOVÁNÍ / FITTINGS / BESCHLÄGE / VASALATOK 119

CLEVER

DVEŘE / DOORS / TÜREN / AJTÓK 123

EFEKTA

OBKLAD / CLADDING / VERKLEIDUNGEN / BURKOLATOK 161
DOPLŇKY / ACCESSORIES / ZUBEHÖR / KIEGÉSZÍTŐK 188

VZORNÍK / SWATCH BOOK / FARBSTANDARD
/ TERMÉKMINTÁK 199



PRÉMIOVÉ DVEŘE A OBKLADY

První místo v soutěži Dokonalá kamufláž vyhrává příroda. Žádné překvapení. Hned v závěsu jsou však dokonalé dveře a obklady JAP.

PREMIUM DOORS AND CLADDINGS

Nature wins first prize in the Perfect Camouflage competition. No surprise. But JAP's outstanding doors and claddings are runner up.

PREMIUM TÜREN UND VERKLEIDUNGEN

Den ersten Platz beim Wettbewerb „Perfekte Tarnung“ gewinnt die Natur. Keine Überraschung. Türen und Verkleidungen von JAP sind schon gleich in der Aufhängung perfekt.

PRÉMIUM AJTÓK ÉS BURKOLATOK

A tökéletes álcázás versenyét a természet nyerné meg. Nem meglepő módon. Azonban a tökéletes JAP ajtók és burkolatok rögtön utána, másodikként következnek.

DETAIL ROZHODUJE

/ THE DETAILS MATTER

/ DAS DETAIL ENTSCHIEDET

/ FONTOSAK A RÉSZLETEK

O SPOLEČNOSTI

Filozofii společnosti JAP je dodávat na trh stavební prvky vysoké kvality s nápaditým designem pro komfortní bydlení. Naše společnost nabízí zákazníkům široký výběr dveřních systémů otočných i posuvných, skleněné stěny, celoskleněné dveře nebo designové Grafosklo, nerezové zábradlí, stahovací schody, interiérová a exteriérová schodiště. Výrobky JAP jsou dodávány nejen do většiny evropských zemí, ale i do Kanady, Dubaje, Izraele, USA, Mongolska, Kazachstánu, SAE a dalších. Splňujeme vysokou úroveň v procesním řízení a řízení jakosti v rámci ISO 9001:2016 a část produkce má certifikáty a zkoušky kvality i ze zahraničí.

Design, kvalita, vysoká funkčnost a spolehlivost jsou základními prvky, které charakterizují naši produkci. Výsledkem synergie těchto vlastností je účelný produkt a zároveň nevšední doplněk interiéru, který nadstandardně splní Vaše očekávání. Umí diskrétně splynout s prostředím nebo naopak vytvořit v prostoru dominantu. To vše díky inovativnímu designu, pečlivému řemeslnému zpracování a důmyslnému technickému řešení.



Design, kvalita, vysoká funkčnost a spolehlivost

ABOUT THE COMPANY

JAP’s mission is to supply the market with high-quality construction elements with imaginative design for comfortable living. Our company offers a wide range of revolving and sliding door systems, glass walls, all-glass doors, designer Grafoglass, stainless-steel railings, retracting stairs, and indoor and outdoor stairways. JAP products are delivered not only to most European countries, but also to Canada, Dubai, Israel, the United States, Mongolia, Kazakhstan, the United Arab Emirates and others. We meet the high standards of process and quality management called for by ISO 9001:2016, and part of our production also has foreign quality testing and certification.

Design, quality, high-level functionality and reliability are the basic elements that characterize our products. The synergy of these properties brings forth a useful product and an extraordinary addition to your interior — your expectations are met above all standards. It can discretely blend into its surroundings or be the dominant theme of the space. This is all thanks to innovative design, careful workmanship and sophisticated technical solutions.



Design, quality, superior functionality and reliability

ÜBER DAS UNTERNEHMEN

Die Philosophie von JAP: Den Markt mit hochwertigen Bauelementen in einfallsreichem Design für komfortables Wohnen zu beliefern. Unser Unternehmen bietet eine große Auswahl an Anschlag- und Schiebetürsystemen, Glaswänden, Ganzglastüren oder stilvollem Grafikglas, Edelstahl-Geländern, Zugtreppen sowie Innen- und Außentreppen. Die Produkte von JAP werden in zahlreiche europäische Länder sowie nach Kanada, Dubai, Israel, USA, die Mongolei, Kasachstan, die VAE und weitere Länder exportiert. Wir sorgen für ein hohes Niveau beim Prozess- und Qualitätsmanagement nach ISO 9001:2016. Ein Teil der Produktion ist zertifiziert und verfügt auch über ausländische Qualitätsprüfungszeugnisse.

Design, Qualität sowie hohe Funktionalität und Zuverlässigkeit gehören zu den Grundelementen, die unsere Produkte charakterisieren. Aus der Synergie dieser Eigenschaften entsteht ein zweckmäßiges Produkt und zugleich ein einzigartiges Wohnaccessoire, das Ihre Erwartungen übertreffen wird. Das Produkt verschmilzt mit der Umgebung oder dominiert im Raum. Das alles ist dem innovativen Design, der sorgfältigen handwerklichen Verarbeitung und der hochentwickelten technischen Lösung zu verdanken.



Design, Qualität, hohe Funktionalität und Zuverlässigkeit

VÁLLALATUNKRŐL

A JAP filozófiája, hogy kiváló minőségű belsőépítészeti termékeket forgalmazzon, ötletes megoldásokkal a kényelmes élethez. Cégünk a nyíló- és tolóajtórendszerek, üvegfalak, keret nélküli üvegajtók vagy a dizájnos dekorüveg, rozsdamentes acél korlátok, lenyitható padlásfeljárók, beltéri és kültéri lépcsők széles választékát kínálja ügyfeleinek. Termékeinket nemcsak Európa legtöbb országába szállítjuk, hanem Kanadába, Dubajba, Izraelbe, az USA-ba, Mongóliába, Kazahsztánba, az Egyesült Arab Emírségekbe és máshova is. Megfelelünk az ISO 9001:2016 szabvány magas szintű folyamat- és minőségirányítási elvárásainak, termékeink egy része pedig külföldi tanúsítványokkal és minősítésekkel is rendelkezik.

Dizájn, minőség, nagyfokú funkcionalitás és megbízhatóság – ezek az alapértékek, melyek a termékeinket jellemzik. E tulajdonságok szinergiájának eredménye egy praktikus termék és egyben szokatlan lakberendezési kiegészítő, amely minden elvárást felülmúl. Képes diszkréten beolvadni környezetébe, vagy éppen ellenkezőleg, a tér meghatározó látványelemévé válni. Mindez az innovatív dizájnnak, a gondos kivitelezésnek és a kifinomult műszaki megoldásoknak köszönhető.

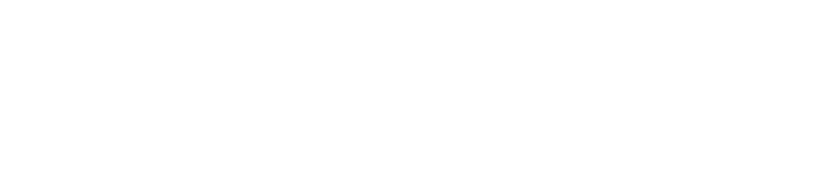

Dizájn, minőség, nagyfokú funkcionalitás és megbízhatóság

MASTER DVEŘE / DOORS / TÜREN / AJTÓK

NETRADIČNÍ DVEŘE S NADČASOVÝM MINIMALISTICKÝM DESIGNEM

Hliníkové profily, které tvoří rám dveří, jsou oboustranně opláštěny různými materiály podle Vaší volby – sklem, dýhou nebo laminátem v požadované tloušťce. Vnitřní prostor mezi dvěma plášti je vyplněn extrudovaným polystyrenem a dveře mohou mít zvukovou izolaci až 34 dB.

Dalších vzhledových variant lze dosáhnout horizontálním nebo vertikálním členěním opláštění a kombinací jednotlivých materiálů. Profil dveří Master je vyroben z eloxovaného hliníku nebo může být nalakován dle vzorníku RAL K7 nebo NCS.

Dveře Master nabízíme ve variantě posuvné bezpolodrážkové nebo otočné bezpolodrážkové i polodrážkové. Díky našim výrobním možnostem nabízíme dveře až do výšky 3 700 mm.

UNKONVENTIONELLE TÜREN IN ZEITLOSEM, MINIMALISTISCHEM DESIGN

Die Aluminiumprofile, die den Rahmen der Tür bilden, sind auf beiden Seiten verkleidet. Den Werkstoff und seine Dicke wählt der Kunde. Zur Auswahl stehen Glas, Furnierholz oder Laminat. Der Innenraum zwischen den zwei Schichten ist mit extrudiertem Polystyrol gefüllt. Die Türen gewährleisten eine Schalldämmung von bis zu 34 dB.

Das Design kann spezifischen Kundenwünschen angepasst werden – sei es durch eine horizontal oder vertikal gegliederte Ummantelung oder eine Kombination von Werkstoffen. Das Türprofil Master wird aus eloxiertem Aluminium gefertigt und kann nach den Farbstandards RAL, NCS lackiert werden.

Die Türen Master können als flächenbündige Schiebetüren oder flächenbündige Drehtüren ggf. Drehtüren mit Falz ausgeführt werden. Wir können Türen bis zu 3 700 mm Höhe herstellen.

NON-TRADITIONAL DOORS WITH TIMELESS MINIMALIST DESIGN

The aluminium profiles that form the doorframe are sheathed on both sides with your choice of various materials – glass, veneer or laminate in the desired thickness. The interior space between the two claddings is filled with extruded polystyrene, and the door can insulate sound up to 34 dB.

Still other looks can be created with horizontal or vertical cladding in a combination of individual materials. The profile for Master doors is made of anodized aluminium or can be painted according to the RAL K7, NCS swatch books.

We offer Master doors in sliding rebated versions or revolving rebated and non-rebated versions. Our manufacturing allows door heights up to 3 700 mm.

RENDAHAGYÓ AJTÓK IDŐTÁLLÓ MINIMALISTA DIZÁJNNAL

Az ajtók vázát alkotó alumíniumprofilokat két oldalról különböző anyagokkal burkoljuk – üveggel, furnérral vagy rétegelt lemezzel. A két burkolat közti belső teret extrudált polisztirollal töltjük ki, az ajtó hangszigetelése pedig akár a 34 dB-t is elérheti.

Eltérő kivitelű változatokat hozhatunk létre a burkolat vízszintes vagy függőleges osztásával és különböző anyagok vegyes használatával. A Master ajtóprofil eloxált alumíniumból készül, vagy RAL K7, NCS vagy színminták alapján festjük.

Master ajtóinkat falc nélküli toló- vagy falcos és falc nélküli nyíló kivitelben kínáljuk. Gyártótechnológiánknak köszönhetően akár 3 700 mm magasságú ajtókat is kínálunk.





Bezpolodrážkové dveře Master 40/00 opláštěné dýhou v zárubni Efeka v kombinaci se stejnojmenným obkladovým systémem dokáží společně vytvořit dojem jednotité stěny bez přerušení.

Master 40/00 non-rebated doors sheathed in veneer in Efeka doorframes combined with a cladding system of the same name combine to give the impression of seamless stone.

Die flächenbündige Tür Master 40/00 mit furnierter Zarge Efeka und dem gleichnamigen Wandverkleidungssystem lassen eine einheitliche Wand entstehen.

A furnér burkolatú Master 40/00 falc nélküli ajtó az Efeka ajtótokkal és azonos nevű falburkolati rendszerrel egységes, egybefüggő fal benyomását keltik.



Master Clear posuvné,
pouzdro Aktive, kování Swim.

Sliding Master Clear, Aktive
casing, Swim fittings.

Master Clear Schiebetür, Tür-
kasten Aktive, Beschlag Swim.

Master Clear tolóajtó, Aktive
ajtótok, Swim vasalat.



Master otočné, zárubeň
Efekta, klika Maximal, sklo
NCS S7005-R20B Satinato.

Revolving Master, Efekta
doorframe, Maximal
doorhandle, lacquered glass
NCS S7005-R20B Satinato.

Anschlagtür Master,
Zarge Efekta, Klinke
Maximal, lackiertes Glas
NCS S7005-R20B Satinato.

Master nyíló ajtó, Efekta
ajtótok, Maximal Kilincs,
festett üveg – NCS S7005-
R20B savmarással.



12



13

Master otočné, zárubeň Efekta, klika Niobe, Kronospan R115 Brooklyn Grey, obklad NCS S 4000-N.

Revolving Master, Efekta doorframe, Niobe door handle, Kronospan R115 Brooklyn Grey, cladding NCS S 4000-N.

Anschlagtür otočné, Zarge Efekta, Kinke Niobe, Kronospan R115 Brooklyn Grey, Verkleidung NCS S 4000-N.

Master nyíló ajtó, Efekta ajtótok, Niobe kilincs, Kronospan R115 Brooklyn Grey, NCS S 4000-N burkolat.

Master otočné, zárubeň Efekta, klika Paris, Grafosklo Dolomit image.

Revolving Master, Efekta doorframe, Paris door handle, Grafosklo Dolomit image.

Anschlagtür Master, Zarge Efekta, Klinke Paris, Grafosklo Dolomit image.

Master nyíló ajtó, Efekta ajtótok, Paris kilincs, Grafosklo Dolomit image.



Master v posuvu Trix Trendy,
sklo JM0011, pískovaný motiv
SH3466, kování Swim.

Master in Trix Trendy track,
JM0011 glass, SH3466
sandblasted motif,
Swim fittings.

Master im Schiebesystem
Trix Trendy, Glas JM0011,
sandgestrahltes Motiv
SH3466, Beschläge Swim.

Master Trix Trendy sínben,
JM0011 üveg, SH3466
homokszórt minta, Swim
vasalat.



Master otočné, zárubeň Efekta,
zrcadlo, klika Minimal.

Revolving Master, Efekta
doorframe, mirror,
Minimal door handle.

Master Drehtür, Zarge Efekta,
Spiegel, Klinke Minimal.

Master nyíló ajtó, Efekta
ajtótok, tükör, Minimal
kilincs.



16



17

Helidoor, pivotový pant,
sklo float, lakovaný
rámeček RAL 9005.

Helidoor, pivot hinge,
float glass, lacquered
frame RAL 9005.

Helidoor, Pivot-Band,
Floatglas, Rahmen
lackiert nach RAL 9005.

Helidoor, forgópánt,
float üveg, RAL 9005
festett keret.

Helidoor, pivotový pant, sklo
float, lakovaný rámeček RAL
9005.

Helidoor, pivot hinge,
float glass, lacquered
frame RAL 9005.

Helidoor, Pivot-Band,
Floatglas, Rahmen
lackiert nach RAL 9005.

Helidoor, forgópánt,
float üveg, RAL 9005
festett keret.



Master otočné, zárubeň Aktive, Grafosklo Onyx flow, klika Danae.

Revolving Master, Aktive doorframe, Onyx flow Grafosklo, Danae door handle.

Anschlagtür Master, Zarge Aktive, Grafosklo Onyx flow, Klinke Danae.

Master nyíló ajtó, Aktive ajtótok, Onyx flow Grafosklo, Danae kilincs.



Master otočné, zárubeň Efekta, Cleaf Primofiore UA80 Corda, obklad Cleaf Okobo S158 Minato, klika Argos.

Revolving Master, Efekta doorframe, Cleaf Primofiore UA80 Corda, cladding Cleaf Okobo S158 Minato, Argos door handle.

Anschlagtür Master, Zarge Efekta, Cleaf Primofiore UA80 Corda, Verkleidung Cleaf Okobo S158 Minato, Klinke Argos.

Master nyíló ajtó, Efekta ajtótok, Cleaf Primofiore UA80 Corda, Cleaf Okobo S158 Minato burkolat, Argos kilincs.



Master otočně, zĀrubeŇ
Aktive, stěrka, klika Apollo.

Revolving Master, Aktive
doorframe with stripping,
Apollo door handle.

Anschlagtűr Master, Zarge
Aktive mit Spachtelmasse,
Klinke Apollo.

Master nyĪlĵ ajtĵ, Aktive
ajtĵtok dekorvakolattal,
Apollo kilincs.



Master otočně, zĀrubeŇ Efekta,
klika Maximal, dĵha dub
rovnoletĵ Sand.

Revolving Master, Efekta
doorframe, Maximal door
handle, Sand tight-grained
oak veneer.

Anschlagtűr Master, Zarge
Efekta, Klinke Maximal,
Furnier Eiche gleichmĀsig
Sand.

Master nyĪlĵ ajtĵ, Efekta
ajtĵtok, Maximal kilincs,
Sand tĵlgy furněr.



Master otočné, zárubeň Aktive, sklo RAL 9005, klika Maximal, svätlík Horizontal.

Revolving Master, divided, Aktive doorframe, RAL 9005 glass, Maximal door handle, Horizontal transom.

Anschlagtür Master, geteilt, Zarge Aktive, Glas RAL 9005, Klinke Maximal, Lichtfläche Horizontal.

Master nyíló ajtó, osztott, Aktive ajtótok, RAL 9005 üveg, Maximal kilincs, Horizontal világítóablak.



Master otočné, dělené, zárubeň Aktive, sklo RAL 9005, klika Maximal, svätlík Vertikal.

Revolving Master, divided, Aktive doorframe, RAL 9005 glass, Maximal door handle, Vertikal sidelight.

Anschlagtür Master, geteilt, Zarge Aktive, Glas RAL 9005, Klinke Maximal, Lichtfläche Vertikal.

Master nyíló ajtó, osztott, Aktive ajtótok, RAL 9005 üveg, Maximal kilincs, fix elemmel.



Master otočné, zárubeň Efekta, klika Danae, Grafosklo Onyx cloudy.

Revolving Master, Efekta doorframe, Danae door handle, Grafoglass Onyx cloudy.

Anschlagtür Master, Zarge Efekta, Klinke Danae, Grafikglas Onyx cloudy.

Master nyíló ajtó, Efekta ajtótok, Danae kilincs, Onyx cloudy dekorüveg.



Master posuvné, pouzdro Aktive, sklo NCS 3010-R70B, madlo HK600.

Master sliding, Aktive casing, NCS 3010-R70B glass, HK600 handle.

Master Schiebetür, Türkasten Aktive, Glas NCS 3010-R70B, Griff HK600.

Master tolóajtó, Aktive tokszerkezet, festett üveg felület – NCS 3010-R70B, HK600 fogantyú



26



27

Detail dveří Master Clear v posuvu, rámeček na opláštění RAL 9005.

Detail of Master Clear door in track, frame for RAL 9005 sheathing.

Detail der Tür Master Clear in Schiebesystem, Rahmen auf Verkleidung RAL 9005.

Master Clear toľóajtó közelmép, RAL 9005 burkolatkeret.

Detail na horní uchycení dveří Master v posuvu Trix Trendy. Posuv je opatřen protiprachovými kartáčky.

Detail of upper Master door attachment in Trix Trendy track. The track is equipped with anti-dust brushes.

Detail der oberen Befestigung der Tür Master im Schiebesystem Trix Trendy. Das Schiebesystem ist mit einer Bürstendichtung ausgestattet.

Toľó kivitelű Master ajtó felső rögzítése, közelmép Trix Trendy. A sín porzáró kefével szerelt.



KOVÁNÍ DVEŘÍ MASTER PRO OTOČNOU VARIANTU
/ FITTINGS FOR MASTER DOORS, REVOLVING VERSION
/ BESCHLÄGE DER ALS ANSCHLAGTÜR AUSGEFÜHRTEN
TÜR MASTER
/ MASTER AJTÓVASALAT NYÍLÓAJTÓ KIVITELHEZ



Griffwerk s integrovaným zamykáním
Klika / Door handle / Klinke / Kilincs



Apollo se spodní cylindrickou rozetou
Klika / Door handle / Klinke / Kilincs

KOVÁNÍ DVEŘÍ MASTER PRO OTOČNOU A
 POSUVNOU VARIANTU / FITTINGS FOR MASTER
 DOORS, SLIDING VERSION / BESCHLÄGE DER ALS
 SCHIEBETÜR AUSGEFÜHRTEN TÜR MASTER / MASTER
 AJTÓVASALAT TOLÓAJTÓ KIVITELHEZ



Apollo
 Klika / Door handle / Klinke / Kilincs



Argos
 Klika / Door handle / Klinke / Kilincs



Lamia
 Klika / Door handle / Klinke / Kilincs



Niobe
 Klika / Door handle / Klinke / Kilincs



Danae
 Klika / Door handle / Klinke / Kilincs



Héra
 Klika / Door handle / Klinke / Kilincs



Paris
 Klika / Door handle / Klinke / Kilincs



Skylla
 Klika / Door handle / Klinke / Kilincs



Theia
Klika / Door handle / Klinke / Kilincs



Urania
Klika / Door handle / Klinke / Kilincs



Griffwerk se zamykáním
Klika / Door handle / Klinke / Kilincs



Zeus se zamykáním
Klika / Door handle / Klinke / Kilincs



Victoria
Klika / Door handle / Klinke / Kilincs



Athēna
Klika / Door handle / Klinke / Kilincs



Hermēs se zamykáním
Klika / Door handle / Klinke / Kilincs



Maximal
Klika / Door handle / Klinke / Kilincs



Minimal
Klika / Door handle / Klinke / Kilincs



Niké standard
Miska / Tray / Griffmulde / Süllyesztett fogantyú



Niké standard+
Miska / Tray / Griffmulde / Süllyesztett fogantyú



CD 873
Miska / Tray / Griffmulde / Süllyesztett fogantyú



Swim
Miska / Tray / Griffmulde / Süllyesztett fogantyú



Niké pro sklo
Miska / Tray / Griffmulde / Süllyesztett fogantyú



Niké BB rozety
Miska / Tray / Griffmulde / Süllyesztett fogantyú



Niké PZ rozety
Miska / Tray / Griffmudle / Süllyesztett fogantyú



Niké WC rozety
Miska / Tray / Griffmudle / Süllyesztett fogantyú



Iris
Miska / Tray / Griffmudle / Süllyesztett fogantyú



Swim
Miska / Tray / Griffmudle / Süllyesztett fogantyú



Hypnos
Miska / Tray / Griffmudle / Süllyesztett fogantyú



Artemis
Miska / Tray / Griffmudle / Süllyesztett fogantyú



Áres
Čelní úchyt / Front door pull / Frontgriff /
Húzofogantyú



Styx
Čelní úchyt / Front door pull / Frontgriff /
Húzofogantyú



CH 300
Madlo / Grip / Griff / Fogantyú



HH 300
Madlo / Grip / Griff / Fogantyú



Tube 200
Madlo / Grip / Griff / Fogantyú



Tube 300
Madlo / Grip / Griff / Fogantyú



HK 300, 400, 550, 600, 800, 1200
Madlo / Grip / Griff / Fogantyú



Echó
Madlo / Grip / Griff / Fogantyú



Helios 200
Madlo / Grip / Griff / Fogantyú



Helios 300
Madlo / Grip / Griff / Fogantyú

IDEA

DVEŘE / DOORS / TÜREN / AJTÓK

REALIZUJTE SVŮJ NÁPAD

Minimalistické až technicistní spojení subtilního rámu z eloxovaného hliníku a kaleného skla. To jsou dveře Idea, Ideanet a Idealine. Základním provedením jsou designově jednoduché dveře Idea, tvořené obvodovým hliníkovým rámem a tabulí skla o síle 5 mm. U modelu Ideanet doplňuje navíc rám zlatá nebo stříbrná kovová síť zalaminovaná mezi dvěma skly. Dveře tím dostávají velmi efektní ozdobný a také funkční prvek. Síla skleněné výplně s kovovou mřížkou je celkem 10 mm. Modely řady Idea nabízíme až do výšky 2 800 mm.

Pro Idealine je charakteristické pohledově rozdělení skla subtilními svislými a vodorovnými hliníkovými profily v různých vzájemných uspořádáních. K dispozici je hned šest modelů – Horizont, Frisky, Thin, Vertical, Leave a Chess a Vy můžete dát průchod vlastní invenci.

Dveře řady Idea jsou k dispozici v otočném i posuvném provedení, pouze Idealine Wood nabízíme jen v posuvné variantě. Lakujeme dle vzorníků RAL K7, NCS.

SETZEN SIE IHRE IDEEN UM

Minimalistische bis technizistische Verbindung aus subtilem natureloxiertem Aluminium-Türrahmen und Sicherheitsglas. Das sind die Türen Idea, Ideanet und Idealine. Die Tür Idea zeichnet sich durch ein einfaches Design aus. Sie kommt mit einem Aluminiumrahmen und einer Glasscheibe der Stärke 5 mm. Beim Modell Ideanet erhält der Rahmen zusätzlich ein goldenes oder silbernes Metallnetz, das zwischen zwei Glasscheiben einlaminiert ist. Dies verleiht der Tür ein dekoratives und zugleich funktionales Element. Die Glasfüllung mit Metallgitter ist etwa 10 mm stark. Die Modelle der Reihe Idea sind bis zu einer Höhe von 2 800 mm.

Typisch für Idealine ist die Unterteilung des Glases durch subtile vertikale und horizontale Aluminiumprofile in unterschiedlicher Anordnung zueinander. Zur Auswahl stehen sechs Modelle – Horizont, Frisky, Thin, Vertical, Leave und Chess. Lassen Sie Ihrer Kreativität freien Lauf.

Die Türen der Reihe Idea sind als Anschlag- und Schiebetür erhältlich, lediglich Idealine Wood gibt es nur als Schiebetür. Wir lackieren nach den Farbstandards RAL K7, NCS.

BRING YOUR IDEA TO LIFE

Subtle, minimalistic, technically unified frame from anodized aluminium and tempered glass. These are the doors Idea, Ideanet and Idealine. The basic version is the simply designed Idea doors, created with an aluminium perimeter frame and 5 mm thick glass plates. The Ideanet model also has a gold or silver metal mesh laminated between the two glass plates. This gives the door a very effective decorative and functional element. The glass panel with the metal grate infill is a total of 10 mm thick. We offer Idea models to a height of 2 800 mm.

Idealine is characterized by attractive divided glass with subtle vertical and horizontal aluminium profiles in various arrangements. Available immediately are six models — Horizont, Frisky, Thin, Vertical, Leave and Chess — and you can invent your own passage.

The doors in the Idea range are available in revolving and sliding versions. We offer Idealine Wood in sliding variants only. We according to the RAL K7, NCS swatch books.

VALÓSÍTSA MEG AZ ELKÉPZELÉSÉT

Az eloxált alumíniumból és edzett üvegből készült finom keret minimalista stílusú, sőt már-már iparművészeti alkotás. Ezek az Idea, Ideanet és Idealine ajtók. Az alap kivétel a letisztult formatervű Idea ajtó, amely alumínium keretből és 5 mm vastag üvegtáblából áll. Az Ideanet modellnél a keret a két üveg közé laminált arany vagy ezüst fémhálóval egészül ki. Az ajtó ezáltal egy nagyon hatásos dekorációs és funkcionális elemmel gazdagodik. A fémhálós üvegbetét vastagsága összesen 10 mm. Az Idea terméksor modelljeit 2 800 mm-es magasságig kínáljuk.

Az Idealine-t a finom függőleges és vízszintes alumíniumprofilokkal különféle elrendezésekben osztott üveg jellemzi. Hat modell rendelhető – Horizont, Frisky, Thin, Vertical, Leave és Chess, és Ön is bátran szabadjára engedheti a képzeletét.

Az Idea sorozat nyíló- és tolóajtó változatban is rendelhető, az Idealine Wood csak tolóajtóként. RAL K7, NCS vagy színminták alapján festünk.





Modelová řada dveří Idea dokáže přirozeně a decentně rozdělit prostor na funkčně odlišné části a zároveň působit jako spojující designový prvek dvou místností.

Idealine Horizontal, posuv Premium, madlo Ell, sklo planibel bronz, rám RAL 9005.

The Idea model range of doors can naturally and subtly divide the space into functionally separate parts and at the same time act as a connecting design element for the two rooms.

Idealine Horizontal, Premium track, Ell grip, Planibel bronze glass, RAL 9005 frame.

Die Tür Idea kann einen Raum in zwei separate Räume trennen und dennoch als einheitliches und stilvolles Element beider Räume wahrgenommen werden.

Idealine Horizontal, Schiebesystem Premium, Griff Ell, Glas Planibel Bronze, Rahmen RAL 9005.

Az Idea ajtó modelcsalád természetes diszkrécióval osztja a teret funkcionálisan különböző részekre, miközben a két helyiséget összekapcsoló dizájnelem marad.

Idealine Horizontal, Premium sín, Ell fogantyú, planibel bronz üveg, RAL 9005 keret.





Idea, posuv Premium, madlo Ell, sklo planibel bronz, rám RAL 9005, obklad Egger Pistachio Green.

Idea, Premium track, Ell grip, Planibel bronze glass, RAL 9005 frame, Egger Pistachio Green cladding.

Idea, Schiebesystem Premium, Griff Ell, Glas Planibel Bronze, Rahmen RAL 9005, Verkleidung Egger Pistachio Green.

Idea, Premium sín, Ell fogantyú, planibel bronz üveg, RAL 9005 keret, Egger Pistachio Green burkolat.



Idea, posuv Trix Trendy, sklo planibel šedý, madlo Ell, rám RAL 9005.

Idea, Trix Trendy track, Planibel grey glass, Ell grip, RAL 9005 frame.

Idea, Schiebesystem Trix Trendy, Glas Planibel grau, Griff Ell, Rahmen RAL 9005.

Idea, Trix Trendy sín, planibel szürke üveg, Ell fogantyú, RAL 9005 keret.



Idea, posuv Premium, sklo Stopsol clear bronze, rám RAL 9004, madlo E11.

Idea, glass Stopsol clear bronze, RAL 9004 frame, E11 grip.

Idea, Schiebetür, Glas Stopsol clear bronze, Rahmen RAL 9004, Griff E11.

Idea, tolóajtó, Stopsol clear bronze üveg, RAL 9004 keret, E11 fogantyú.



Idea, posuv Premium, sklo Stopsol clear bronze, rám RAL 9004, madlo E11.

Idea, glass Stopsol clear bronze, RAL 9004 frame, E11 grip.

Idea, Schiebetür, Glas Stopsol clear bronze, Rahmen RAL 9004, Griff E11.

Idea, tolóajtó, Stopsol clear bronze üveg, RAL 9004 keret, E11 fogantyú.

Idealine Chess, posuv Premium, sklo Planibel bronz, madlo E11, rám RAL 9005.

Idealine Chess, Premium track, Planibel bronze glass, E11 grip, RAL 9005 frame.

Idealine Chess, Schiebesystem Premium, glas Planibel bronze, Griff E11, Rahmen RAL 9005.

Idealine Chess, Premium sín, Planibel bronz üveg, E11 fogantyú, RAL 9005 keret.



Idealine Vertical, posuv Premium, sklo planibel bronz, madlo Ell, rám RAL 9005.

Idealine Vertical, Premium track, Planibel bronze glass, Ell grip, RAL 9005 frame.

Idealine Vertikal, Schiebesystem Premium, Glas Planibel Bronze, Griff Ell, Rahmen RAL 9005.

Idealine Vertical, Premium sîn, planibel bronz üveg, Ell fogantyú, RAL 9005 keret.

Idealine Horizontal, posuv Premium, sklo planibel bronz, madlo Ell, rám RAL 9005.

Idealine Horizontal, Premium track, Planibel bronze glass, Ell grip, RAL 9005 frame.

Idealine Horizontal, Schiebesystem Premium, Glas Planibel Bronze, Griff Ell, Rahmen RAL 9005.

Idealine Horizontal, Premium sîn, planibel bronz üveg, Ell fogantyú, RAL 9005 keret.



Idealine Leave, posuv Premium, sklo planibel bronz, madlo Ell, rám RAL 9005.

Idealine Leave, Premium track, Planibel bronze glass, Ell grip, RAL 9005 frame.

Idealine Leave, Schiebesystem Premium, Glas Planibel Bronze, Griff Ell, Rahmen RAL 9005.

Idealine Leave, Premium sîn, planibel bronz üveg, Ell fogantyú, RAL 9005 keret.



Idealine Frisky otočné, zárubeň Garde, sklo float, klika Elity, rám RAL 9023.

Idealine Frisky revolving, Garde doorframe, float glass, Elity door handle, RAL 9023 frame.

Idealine Frisky Drehtür, Zarge Garde, Floatglas, Klinge Elity, Rahmen RAL 9023.

Idealine Frisky nyíló ajtó, Garde ajtótok, float üveg, Elity kilincs, RAL 9023 keret.



Idealine Chess, posuv Premium, sklo satinato, madlo Ell, rám RAL 9005.

Idealine Chess, Premium track, satinato glass, Ell grip, RAL 9005 frame.

Idealine Chess, Schiebesystem Premium, Glas Satinato, Griff Ell, Rahmen RAL 9005.

Idealine Chess, Premium sín, satinato üveg, Ell fogantyú, RAL 9005 keret.



Idealine Thin, posuv Trix Trendy, sklo planibel šedý pískovaný, madlo Ell, rám RAL 9005.

Idealine Thin, Trix Trendy track, sandblasted Planibel grey glass, Ell grip, RAL 9005 frame.

Idealine Thin, Schiebesystem Trix Trendy, Glas Planibel grau sandgestrahlt, Griff Ell, Rahmen RAL 9005.

Idealine Thin, sín Trix Trendy, planibel szürke homokszórt üveg, Ell fogantyú, RAL 9005 keret.





Ideanet Gold, posuv Premium, sklo float s kovovou mřížkou, madlo E11, rám RAL 9005.

Ideanet Gold, Premium track, float glass with metal mesh, E11 grip, RAL 9005 frame.

Ideanet Gold, Schiebesystem Premium, Floatglas mit Metallgitter, Griff E11, Rahmen RAL 9005.

Ideanet Gold, Premium sín, float fémhálós üveg, E11 fogantyú, RAL 9005 keret.

Idea, posuv Premium, Grafosklo — motiv SH 1689, madlo E11, rám RAL 9004.

Idea, Premium track, Grafo-glass motif SH1689, E11 grip, RAL 9004 frame.

Idea, Schiebesystem Premium, Grafikglas — Motiv SH 1689, Griff E11, Rahmen RAL 9004.

Idea, Premium sín, dekorüveg — SH 1689 minta, E11 fogantyú, RAL 9004 keret.





Idealine Thin, otočné i posuvné, sklo planibel
bronz, rám RAL 9004, klika Elity a madlo Ell,
obklad Cleaf Fronda S156 Fortezza.

Idealine Thin, revolving and sliding, Planibel
bronze glass, RAL 9004 frame, Elity door
handle and Ell grip, Cleaf Fronda S156
Fortezza cladding.

Idealine Thin, Anschlag- und Schiebetür, Glas
Planibel Bronze, Rahmen RAL 9004, Klinke
Elity und Griff Ell, Verkleidung Cleaf Fronda
S156 Fortezza.

Idealine Thin, nyíló- vagy tolóajtó, planibel
bronz üveg, RAL 9004 keret, Elity kilincs és Ell,
fogantyú, Cleaf Fronda S156 Fortezza burkolat.



Idea, posuv Premium,
sklo Wired, rám RAL 9005,
madlo E11.

Idea, Premium track,
Wired glass, RAL 9005
frame, E11 grip.

Idea, Schiebesystem
Premium, Glas Wired,
Rahmen RAL 9005, Griff E11.

Idea, Premium sín, Wired
üveg, RAL 9005 keret,
E11 fogantyú.

Idea, posuv Premium,
sklo Flutes, rám RAL 9005,
madlo E11.

Idea, Premium track,
Flutes glass, RAL 9005
frame, E11 grip.

Idea, Schiebesystem
Premium, Glas Flutes,
Rahmen RAL 9005, Griff E11.

Idea ajtószárny, Premium
tolóajtó rendszer, Flutes üveg,
keret RAL 9005, E11 fogantyú.



70



71

Idea, posuv Premium, sklo planibel šedý, rám RAL 9005, madlo E11.

Idea, Premium track, Planibel grey glass, RAL 9005 frame, E11 grip.

Idea, Schiebesystem Premium, Glas Planibel grau, Rahmen RAL 9005, Griff E11.

Idea, Premium sîn, planibel szürke üveg, RAL 9005 keret, E11 fogantyú.

Idea, posuv Trix Trendy, sklo planibel bronz pískovaný, rám RAL 9005, madlo E11.

Idea, Trix Trendy track, sandblasted Planibel bronze glass, RAL 9005 frame, E11 grip.

Idea, Schiebesystem Trix Trendy, Glas Planibel Bronze sandgestrahlt, Rahmen RAL 9005, Griff E11.

Idea ajtószárny, Trinx Trendy tolóajtó rendszer, homokszórt planibel bronz üveg, keret RAL 9005, E11 fogantyú.



72



73

Idealine Wood Horizontal, posuv Premium, sklo planibel bronz, madlo Ell, rám dýha dub přírodní.

Idealine Wood Horizontal, Premium track, Planibel bronze glass, Ell grip, natural oak veneer frame.

Idealine Wood Horizontal, Schiebesystem Premium, Glas Planibel Bronze, Griff Ell, Rahmen Eiche flader Effeto Grezo.

Idealine Wood Horizontal ajtó, Premium tolóajtó rendszerben, planibel bronz üvegl, Ell fogantyú, természetes tölgy furnér keret.

Detail dveří Idealine Wood Horizontal v posuvném systému Premium.

Detail of Idealine Wood Horizontal door in Premium sliding system.

Detail der Tür Idealine Wood Horizontal im Schiebesystem Premium.

Idealine Wood ajtó részlet Premium tolóajtó rendszerben.





Idealine Authentic, posuvné,
sklo satinato, rám JM0013,
madlo E11.

Idealine Authentic, sliding,
satin glass, JM0013 frame,
E11 handle.

Idealine Authentic, Schiebetür,
Glas satinato, Rahmen JM0013,
Griff E11.

Idealine Authentic, tolóajtó,
satinato üveg, JM0013 keret,
E11 húzókegyelő.



Idealine Wood Symetric,
posuvné, sklo satinato, rám RAL
9016, dýha ořech, madlo E11.

Idealine Wood Symetric,
sliding, satin glass, RAL
9016 frame, Walnut veneer,
E11 handle.

Idealine Wood Symetric,
Schiebetür, Glas satinato,
Rahmen RAL 9016, Furnier
Wallnuss , Griff E11.

Idealine Wood Symetric,
tolóajtó, satinato üveg,
RAL 9016 keret, dió furnér,
E11 húzókegyelő.







Idealine Wood Symetric,
posuvné, sklo satinato, rám RAL
9016, dýha ořech, madlo E11.

Idealine Wood Symetric,
sliding, satin glass, RAL
9016 frame, Walnut veneer,
E11 handle.

Idealine Wood Symetric,
Schiebetür, Glas satinato,
Rahmen RAL 9016, Furnier
Wallnuss, Griff E11.

Idealine Wood Symetric,
tolőajtő, satinato üveg,
RAL 9016 keret, diő furnér,
E11 húzókağylő.

Idealine Wood Trinity, posuvné,
sklo satinato, rám RAL 7044,
dýha dub, madlo E11.

Idealine Wood Trinity, sliding,
satin glass, RAL 7044 frame,
Oak veneer, E11 handle.

Idealine Wood Trinity,
Schiebetür, Glas satinato,
Rahmen RAL 7044, Furnier
Eiche, Griff E11.

Idealine Wood Trinity, tolőajtő,
satinato üveg, RAL 7044 keret,
tölgy furnér, E11 húzókağylő.



Idealine Lower, posuvné, sklo satinato,
rám JM0017, madlo E11.

Idealine Lower, sliding, satin glass, JM0017
frame, E11 handle.

Idealine Lower, Schiebetür, Glas satinato,
Rahmen JM0017, Griff E11.

Idealine Lower, tolóajtó, satinato üveg, JM0017
keret, E11 húzókagyló.





Idealine Lower, posuvné,
sklo satinato, rám JM0018,
madlo E11

Idealine Lower, sliding,
satin glass, JM0018 frame,
E11 handle.

Idealine Lower, Schiebetür,
Glas satinato, Rahmen JM0018,
Griff E11.

Idealine Lower, tolóajtó,
satinato üveg, JM0018 keret,
E11 húzóka gy lő.



Idealine Symetric, posuvné,
sklo satinato, rám RAL 9016,
madlo E11.

Idealine Symetric, sliding,
satin glass, RAL 9016 frame,
E11 handle.

Idealine Symetric, Schiebetür,
Glas satinato, Rahmen RAL
9016, Griff E11.

Idealine Symetric, tolóajtó,
satinato üveg, RAL 9016 keret,
E11 húzóka gy lő.



Idealine Trinity, posuvné, sklo satinato,
rám NCS S7005-G50Y, madlo E11.

Idealine Trinity, sliding, satin glass,
NCS S7005-G50Y frame, E11 handle.

Idealine Trinity, Schiebetür, Glas satinato,
Rahmen NCS S7005-G50Y, Griff E11.

Idealine Trinity, tolóajtó, satinato üveg,
NCS S7005-G50Y keret, E11 húzókaagyló.





Idealine Authentic, posuvné,
sklo satinato, rám RAL 9016,
madlo E11.

Idealine Authentic, sliding,
satin glass, RAL 9016 frame,
E11 handle.

Idealine Authentic, Schiebetür,
Glas satinato,
Rahmen RAL 9016, Griff E11.

Idealine Authentic, toľóajtó,
satinato üveg, RAL 9016 keret,
E11 húzókagyló.

Detail trojkřídľých dverí
Idealine Authentic.

Detail of the Idealine Authentic
three-leaf door.

Detail der Dreiflügeltür
Idealine Authentic.

Idealine Authentic
háromszárnyú ajtó közelkép.



Detail posuvných dveří
Idealine Vertical, sklo float,
rám RAL 9005

Detail of Idealine Vertical
sliding door, float glass, RAL
9005 frame.

Detail Schiebesystem
Idealine Vertical, Floatglas,
Rahmen RAL 9005.

Idealine Vertical
tolóajtó, float üveggel,
keret RAL 9005.



Detail posuvných dveří
Ideanet Silver, rám RAL 9004.

Detail of Ideanet Silver
sliding door, RAL 9004 frame.

Detail Schiebesystem Ideanet
Silver, Rahmen RAL 9004.

Ideanet tolóajtó részlet,
keret RAL 9004.



Detail uchycení dveří Idealine Horizontal v posuvu Premium.

Detail of Idealine Horizontal door attachment in Premium track.

Detail Befestigung der Tür Idealine Horizontal, Schiebe-system Premium.

Idealine Horizontal tolóajtó rögzítésének részlete Premium sínben.



Detail otočných dveří Idea, sklo planibel bronz, klika Elity, rám RAL 9004.

Detail of Idea revolving door, Planibel bronze glass, Elity door handle, RAL 9004 frame.

Detail Anschlagtür Idea, Glas Planibel Bronze, Klinke Elity, Rahmen RAL 9004.

Idea nyíló ajtó részlete, planibel bronz üveg, Elity kilincs, keret RAL 9004.



100



101

Detail dveří Idea se sklem
Wired, rám RAL 9005.

Detail of Idea door with
Wired glass, RAL 9005 frame.

Detail der Tür Idea mit Glas
Wired, Rahmen RAL 9005.

Idea ajtó Wired üveggel,
keret RAL 9005

Detail dveří Idea se sklem
Flutes v navázání na podlahu
bez nutnosti přechodové lišty.

Detail of Idea door with Flutes
glass attached to the floor
with no need for transitional
moulding.

Detail der Tür Idea mit Glas
Flutes in Anbindung an den
Fußboden ohne Übergangs-
leiste.

Idea ajtó közelkép Flutes
üveg küszöböt nem igénylő
padlókapcsolattal.



Idealine Authentic, otočné, čiré sklo, rám RAL 9005, klika Elity.

Idealine Authentic, hinged, clear glass, RAL 9005 frame, Elity handle.

Idealine Authentic, Drehtür, Klarglas, Rahmen RAL 9005, Klinke Elity.

Idealine Authentic, szárnyas ajtó, átlátszó üveg, RAL 9005 keret, Elity kilincs.

KOVÁNÍ DVEŘÍ IDEA PRO OTOČNOU VARIANTU
/ FITTINGS FOR IDEA DOOR, REVOLVING VERSION
/ BESCHLÄGE DER ALS ANSCHLAGTÜR AUSGEFÜHR-
TEN TÜR IDEA
/ IDEA AJTÓVASALAT NYÍLÓAJTÓ KIVITELHEZ

104

KOVÁNÍ DVEŘÍ IDEA PRO POSUVNOU VARIANTU
/ FITTINGS FOR IDEA DOOR, SLIDING VERSION
/ BESCHLÄGE DER ALS SCHIEBETÜR AUSGEFÜHR-
TEN TÜR IDEA
/ IDEA AJTÓVASALAT TOLÓAJTÓ KIVITELHEZ

105



Decent
Klika / Door handle / Klinke / Kilincs

Elity
Klika / Door handle / Klinke / Kilincs

Ell Wood
Madlo / Grip / Griff / Fogantyú

Mini Wood
Madlo / Grip / Griff / Fogantyú



Cee
Madlo / Grip / Griff / Fogantyú



E11
Madlo / Grip / Griff / Fogantyú



Mini
Madlo / Grip / Griff / Fogantyú



Ruler
Madlo / Grip / Griff / Fogantyú



EYE
Madlo / Grip / Griff / Fogantyú

KRISTALO

DVEŘE / DOORS / TÜREN / AJTÓK

OSTRÉ LINIE, MINIMALISTICKÝ VZHLED,
SKVĚLÉ MECHANICKÉ VLASTNOSTI

Základem dveří Kristalo je velmi pevný rám z eloxovaného hliníkového profilu, který je vyplněn sklem.

Dveře Kristalo jsme vyvinuli pro kancelářské prostory, kde skvěle vynikne jejich robustní rám. V kombinaci se sklem pak tvoří nadčasový minimalistický vzhled. Ideální je kombinace s fixními skleněnými stěnami. Dveře Kristalo vyrábíme pouze v otočném provedení.

Lze povrchově upravit lakováním podle vzorníků RAL K7, NCS.

SHARP LINES, A MINIMALIST LOOK,
EXCELLENT MECHANICAL PROPERTIES

The basis of Kristalo doors is a very solid frame made of anodized aluminium profile, panelled with glass.

We have developed Kristalo doors for office spaces, where their robust frame stands out splendidly. Combined with glass, it creates a timeless minimalist look. It is ideal when combined with fixed glass walls. We make Kristalo doors only in a revolving version.

The surface can be painted according to the RAL K7, NCS and Creative Metallic swatch books.

SCHARFE LINIEN, MINIMALISTISCHES DESIGN,
TOLLE MECHANISCHE EIGENSCHAFTEN

Die Tür Kristalo basiert auf einem äußerst festen Rahmen aus eloxiertem Aluminiumprofil mit Glasfüllung.

Die Tür Kristalo wurde für Büroräume entwickelt, wo ihr robuster Rahmen perfekt zur Geltung kommt. In Kombination mit dem Glas besticht sie durch ihren zeitlosen, minimalistischen Look. Ideal in Kombination mit feststehenden Glaswänden. Die Tür Kristalo wird nur als Anschlagtür gefertigt.

Die Oberfläche kann nach den Farbstandards RAL, NCS oder Creative Metallic lackiert werden.

ÉLES VONALAK, MINIMALISTA KÜLSŐ,
KIEMELKEDŐ MECHANIKAI JELLEMZŐK

A Kristalo ajtó alapja egy nagyon erős, eloxált alumínium profilból készült keret üvegbetéttel.

A szembeötlő robusztus keretekkel felszerelt Kristalo ajtókat irodahelyiségekhez terveztük. Üveggel kombinálva időtálló minimalista megjelenéssel bír. Fix üvegfalal kombinálva mutat magából legtöbbit. A Kristalo ajtókat csak nyílóajtó kivitelben gyártjuk.

Felületkezelése RAL K7, NCS és Creative Metallic színminta alapján festve.





Modelová řada Kristalo dokáže tvarem rámu a variabilitou typů prosklení nenásilně akcentovat dveřní prostor.

Kristalo otočné, RAL 9004, zárubeň Aktive, sklo planibel bronz, klika Minimal, skleněné stěny Kappa.

The Kristalo model range, with its frame shape and the variety of glazing types, can gracefully accent any door space.

Kristalo revolving, RAL 9004, Aktive door-frame, Planibel bronze glass, Minimal door handle, Kappa glass walls.

Die Modellreihe Kristalo kommt mit einem einzigartigen Türrahmen und variablen Verglasungsmöglichkeiten. Der Türbereich ist dabei nur dezent betont.

Anschlagtür Kristalo, RAL 9004, Zarge Aktive, Glas Planibel Bronze, Klinke Minimal, Glaswände Kappa.

A Kristalo modellosalád a keret alakjával és az üvegbetétek változatosságával minden tolakodás nélkül kihangsúlyozza az ajtónyílást.

Kristalo nyíló ajtó, RAL 9004, Aktive ajtótok, planibel bronz üveg, Minimal kilincs, Kappa üvegfalak.



Kristalo otočnē, RAL 9004, zārubeņ Aktīve, sklo planibel bronz, klika Minimal, sklenēnē stēny Kappa.

Kristalo revolving, RAL 9004, Aktīve doorframe, Planibel bronze glass, Minimal door handle, Kappa glass walls.

Anschlagtür Kristalo, RAL 9004, Zarge Aktīve, Glas Planibel Bronze, Klinke Minimal, Glaswände Kappa.

Kristalo nyíló ajtó, RAL 9004, Aktīve ajtótok, planibel bronz üveg, Minimal kilincs, Kappa üvegfalak.



Kristalo otočnē, rām RAL 9004, sklo planibel bronz, klika Minimal, obklad Cleaf Fronda S156 Fortezza.

Kristalo revolving, RAL 9004 frame, Planibel bronze glass, Minimal door handle, Cleaf Fronda S156 Fortezza cladding.

Anschlagtür Kristalo, Rahmen RAL 9004, Glas Planibel Bronze, Klinke Minimal, Verkleidung Cleaf Fronda S156 Fortezza.

Kristalo nyíló ajtó, keret RAL 9004, planibel bronz üveg, Minimal kilincs, falburkolat Cleaf Fronda S156 Fortezza.



Kristalo otočné, RAL 9005, zárubeň Efekta, sklo float, klika Mimimal, skleněné stěny Kappa, schodiště Slim Wood Under, zábradlí Blade RAL 9005.

Kristalo revolving, RAL 9005, Efekta doorframe, float glass, Minimal door handle, Kappa glass walls, Slim Wood Under staircase, Blade RAL 9005 railing.

Anschlagtür Kristalo, RAL 9005, Zarge Efekta, Floatglas, Kinke Mimimal, Glaswände Kappa, Treppe Slim Wood Under, Geländer Blade RAL 9005.

Kristalo nyíló ajtó, RAL 9005, Efekta ajtótok, float üveg, Mimimal kilincs, Kappa üvegfalak, Slimm Wood Under lépcső, Blade RAL 9005 korlát.



116



117

Detail dveří Kristalo v otočné variantě, RAL 9004, sklo planibel bronz.

Detail of Kristalo door in revolving version, RAL 9004, Planibel bronze glass.

Detail der Tür Kristalo in Anschlagtür-Variante, RAL 9004, Glas Planibel Bronze.

Kristalo ajtószárny részlet Minimal kilinccsel, planibel bronz üveg, profilok RAL 9004 színben.

Detail dveří Kristalo s klikou Victoria, sklo planibel bronz, rám RAL 9004.

Detail of Kristalo door with Victoria door handle, Planibel bronze glass, RAL 9004 frame.

Detail der Tür Kristalo mit Klinke Victoria, Glas Planibel Bronze, Rahmen RAL 9004.

Kristalo ajtószárny részlet Victoria kilinccsel, planibel bronz üveg, profilok RAL 9004 színben.

KOVÁNÍ DVEŘÍ KRISTALO PRO OTOČNOU VARIANTU
/ FITTINGS FOR KRISTALO DOOR, REVOLVING VERSION
/ BESCHLÄGE DER ALS ANSCHLAGTÜR AUSGEFÜHRTEN
TÜR KRISTALO
/ KRISTALO AJTÓVASALAT NYÍLÓAJTÓ KIVITELHEZ



Apollo
Klika / Door handle / Klinke / Kilincs



Argos
Klika / Door handle / Klinke / Kilincs



Héra
Klika / Door handle / Klinke / Kilincs



Lamia
Klika / Door handle / Klinke / Kilincs



Urania
Klika / Door handle / Klinke / Kilincs



Theia
Klika / Door handle / Klinke / Kilincs



Skylla
Klika / Door handle / Klinke / Kilincs



Victoria
Klika / Door handle / Klinke / Kilincs



Athēna
Klika / Door handle / Klinke / Kilincs

CLEVER DVEŘE / DOORS / TÜREN / AJTÓK

SPOJENÍ EXKLUZIVITY, MINIMALISMU A PRAKTIČNOSTI

Základními konstrukčními prvky dveří jsou robustní několika-
vrstvý dřevěný rám a výplň z extrudovaného polystyrénu. Spo-
jení těchto materiálů zajišťuje vynikající mechanickou odolnost
dveří, stejně jako mimořádnou tepelnou, izolační a protihlukov-
ou účinnost.

Dveře CLEVER vyrábíme v otočné i posuvné variantě a je snad-
né je začlenit do dalších produktů z našeho portfolia, jako jsou
stavební pouzdra, skryté zárubně a posuvné systémy. Povrchová
úprava dveří je variabilní, volit můžete mezi HPL a lakováním.
U HPL povrchu jsou v nabídce různé designy, které jsou ověřeno
volbou pro moderní interiéry. Více individualismu a dokonalé-
ho sladění dveří s interiérem nabízí lakování dle vzorníků RAL
K7 a NCS s výběrem 3 000 odstínů laku.

Tloušťka dveřního křídla je standardních 40 mm a je možné
volit verzi bezpolodrážkovou nebo polodrážkovou tzv. reverzní.
Maximální výška dveří je 2800 mm. Dveře lze doplnit padacím
prahem, větrací mřížkou a kvalitním kováním.

VERBINDUNG VON EXKLUSIVITÄT, MINIMALISMUS UND FUNK- TIONALITÄT

Die Grundkonstruktion der Tür besteht aus einem robusten,
mehrschichtigen Holzrahmen und einer Füllung aus extrudier-
tem Styropor. Die Kombination dieser Materialien gewährleistet
eine hervorragende mechanische Beständigkeit der Tür ebenso
wie eine außergewöhnliche Wärmedämmung, Isolierung und
Schallschutzwirkung.

Die CLEVER Türen fertigen wir sowohl in der Anschlagtüren
– als auch in der Schiebetürvariante, sie lassen sich problem-
los in andere Produkte unseres Portfolios, wie z. B. Schiebe-
türkästen, verdeckte Zargen und Schiebesysteme, integrieren.
Die Oberflächengestaltung der Türen ist variabel, Sie können
zwischen HPL und Lackierung wählen. Bei HPL Oberflächen
sind verschiedene Designs verfügbar, diese sind eine bewährte
Wahl für modernes Interieur. Mehr Individualität und eine per-
fekte Abstimmung auf das Interieur bietet die Lackierung der
Tür entsprechend RAL K7 und NCS mit einer Auswahl aus bis zu
3.000 Farbtönen.

Die Stärke des Türblattes beträgt standardmäßig 40 mm, es be-
steht die Möglichkeit, zwischen einer flächenbündigen Version
und einer Version mit Falz, auch als umkehrbar bezeichnet, zu
wählen. Die maximale Höhe der Tür beträgt 2800 mm. Die Tür
kann mit einer versenkten Schwellenleiste, einem Lüftungsgit-
ter und einem hochwertigen Beschlag versehen werden.

A UNION OF EXCLUSIVENESS, MINIMALISM AND PRACTICALITY

The core structural elements of the door are a robust, mul-
ti-layered wooden frame and extruded polystyrene panelling.
Combining these materials ensures outstanding mechanical du-
rability of the door as well as exceptionally effective heat and
noise insulation.

The CLEVER door is available in a revolving and a sliding ver-
sion and is easy to integrate into other products from our port-
folio such as pocket door frames, concealed door frames and
sliding systems. The door's surface finish is customisable: you
can choose between HPL or a painted variant. HPL is available
in various designs and is a proven choice for any modern inte-
rior. For a more individual touch and perfect matching of the
door with the interior, you can instead have the door painted in
any colour from the RAL K7 and NCS colour systems with choice
from over 3,000 colours.

The door leaf is 40 mm thick and is available in rebateless and
rebated (reverse) design. Maximum door height is 2,800 mm.
The door can be complemented with a dropdown seal, a door
vent and high-quality fittings.

EXKLUZIVITÁS, MINIMALIZMUS ÉS PRAKTIKUM

Az ajtó alapvető szerkezeti elemei a robusztus többrétegű fake-
ret és az extrudált polisztirol töltet. Ezeknek az anyagoknak a
kombinációja kiváló mechanikai ellenállóképességet, valamint
hőszigetelést, por- és zajvédelmet biztosít az ajtónak.

A nyílóajtó és tolóajtó kivitelben is gyártott CLEVER ajtóink
könnyen integrálhatók portfólióink más termékeivel, például
a beépíthető, vagy rejtett ajtótokjainkkal és tolóajtó rend-
szereinkkel. Felületkezelés terén HPL és festett felületű ajtók
közül választhatunk. A HPL felületkezelés különféle, a modern
interiőrökhöz kiválóan illeszkedő dizájnváltozatokat kínál.
A RAL K7 és NCS színminták 3000 árnyalatából választható
színnel pedig még egyedibbek és a szobabelsővel tökéletesen
harmonizálnak.

Az ajtólap szabványos 40 mm vastagságú, és választható falc
nélküli vagy falcolt, ún. fordított (tokba nyíló) változatban is.
A maximális ajtómagasság 2800 mm. Az ajtó kiegészíthető
automata küszöbvel, szellőzőráccsal és minőségi vasalatokkal.







Clever otočnė, zárubeň Aktive,
barva antracit, klika Argos.

Clever hinged, Aktive door
frame, anthracite colour,
Argos handle.

Clever Drehtür, Zarge Aktive,
Farbe Anthrazit, Klinke Argos.

Clever szárnyas ajtó, Aktive
tok, antracit színű, Argos
kilincs.



Detail kliky Argos.

Detail of the Argos handle.

Detail der Klinke Argos.

Argos kilincs közelkép.



Clever otočné, zárubeň Aktive, barva šedá, klika Danae.

Clever hinged, Aktive door frame, grey colour, Danae handle.

Clever Drehtür, Zarge Aktive, Farbe grau, Klinke Danae.

Clever szárnyas ajtó, Aktive tok, szürke színű, Danae kilincs.



Clever otočné, zárubeň Aktive, barva šedá, klika Danae.

Clever hinged, Aktive door frame, grey colour, Danae handle.

Clever Drehtür, Zarge Aktive, Farbe grau, Klinke Danae.

Clever szárnyas ajtó, Aktive tok, szürke színű, Danae kilincs.



Clever otočné, zárubeň Aktive, barva šedá, klika Danae.

Clever hinged, Aktive door frame, grey colour, Danae handle.

Clever Drehtür, Zarge Aktive, Farbe grau, Klinke Danae.

Clever szárnyas ajtó, Aktive tok, szürke színű, Danae kilincs.





Clever otočné, zárubeň Aktive,
barva šedá, klika Niobe.

Clever hinged, Aktive door
frame, grey colour, Niobe
handle.

Clever Drehtür, Zarge Aktive,
Farbe grau, Klinke Niobe.

Clever szárnyas ajtó, Aktive
tok, Corbridge tölgy, szürke
színű, Niobe kilincs.



Clever otočné, zárubeň Aktive,
barva šedá, klika Niobe.

Clever hinged, Aktive door
frame, grey colour, Niobe
handle.

Clever Drehtür, Zarge Aktive,
Farbe grau, Klinke Niobe.

Clever szárnyas ajtó, Aktive
tok, Corbridge tölgy, szürke
színű, Niobe kilincs.



Detail kliky Danae.

Detail of the Danae handle.

Detail der Klinke Danae.

Danae kilincs közelkép.

Clever otočně, zárubeň Aktive,
dub Hamilton, klika Danae.Clever hinged, Aktive door
frame, Hamilton oak, Danae
handle.Clever Drehtür, Zarge Aktive,
Eiche Hamilton, Klinke Danae.Clever szárnyas ajtó, Aktive
tok, Hamilton tölgy, Danae
kilincs.



Clever otočné, zárubeň Aktive, barva bílá, klika Theia.

Clever hinged, Aktive door frame, white colour, Theia handle.

Clever Drehtür, Zarge Aktive, Farbe weiss, Klinke Theia.

Clever szárnyas ajtó, Aktive tok, fehér színű, Theia kilincs.

Detail kliky Theia.

Detail of the Theia handle.

Detail der Klinke Theia.

Theia kilincs közelkép.



140



141

Clever posuvné, barva šedá,
miska Niké.

Clever sliding, grey colour,
Niké bowl.

Clever Schiebetür, Garbe
grau, Griffschale Niké.

Clever tolóajtó, szürke színű,
Niké húzóka gy lő.

Detail misky Niké.

Detail of the Niké bowl.

Detail der Griffschale Niké.

Niké húzóka gy lő közelkép.



142



143

Clever posuvně, barva antracit, miska Niké.

Clever sliding, anthracite colour, Niké bowl.

Clever Schiebetür, Garbe Anthrazit, Griffschale Niké.

Clever tolóajtó, antracit színű, Niké húzóka gyűlő.

Detail dveří Clever.

Detail of the Clever door.

Detail der Tür Clever.

Clever ajtó közelkép.



144



145

Clever posuvné, barva bílá,
miska Niké.

Clever sliding, white colour,
Niké bowl.

Clever Schiebetür, Garbe
weiss, Griffschale Niké.

Clever tolóajtó, fehér színű,
Niké húzókagyló.

Clever posuvné, barva bílá,
miska Niké.

Clever sliding, white colour,
Niké bowl.

Clever Schiebetür, Garbe
weiss, Griffschale Niké.

Clever tolóajtó, fehér színű,
Niké húzókagyló.



Clever posuvné, barva bílá,
miska Niké.

Clever sliding, white colour,
Niké bowl.

Clever Schiebetür, Garbe
weiss, Griffschale Niké.

Clever tolóajtó, fehér színű,
Niké húzóka gyűlő.



Detail misky Niké.

Detail of the Niké bowl.

Detail der Griffschale Niké.

Niké húzóka gyűlő közelkép.



148



149

Clever posuvné, pouzdro
Aktive, dub Bardolino, miska
Niké.

Clever sliding, Aktive pocket
door frame, Bardolino oak,
Niké bowl.

Clever Schiebetür, Kasten
Aktive, Eiche Bardolino,
Griffschale Niké.

Clever tolóajtó, Aktive tok,
Bardolino tölgy, Niké húzó-
kagyló.

Detail misky Niké standard +.

Detail of the Niké standard +
bowl.

Detail der Griffschale Niké
standard +.

Niké standard + húzókagyló
közelkép.



Clever posuvné, pouzdro
Aktive, dub Bardolino, miska
Niké.

Clever sliding, Aktive pocket
door frame, Bardolino oak,
Niké bowl.

Clever Schiebetür, Kasten
Aktive, Eiche Bardolino,
Griffschale Niké.

Clever tolóajtó, Aktive
tok, Bardolino tölgy, Niké
húzókaagyló.



Detail dveří Clever.

Detail of the Clever door.

Detail der Tür Clever.

Clever ajtó közelkép.



152



153

Clever posuvné, pouzdro
Aktive, dub Hamilton, madlo
Echó.

Clever sliding, Aktive pocket
door frame, Hamilton oak,
Echó handle.

Clever Schiebetür, Kasten
Aktive, Eiche Hamilton,
Türgriff Echó.

Clever tolóajtó, Aktive tok,
Hamilton tölgy, Echó húzó-
kagyló.

Detail madla Echó.

Detail of the Echó handle.

Detail des Türgriffs Echó.

Echó húzőkagyló közelkép.

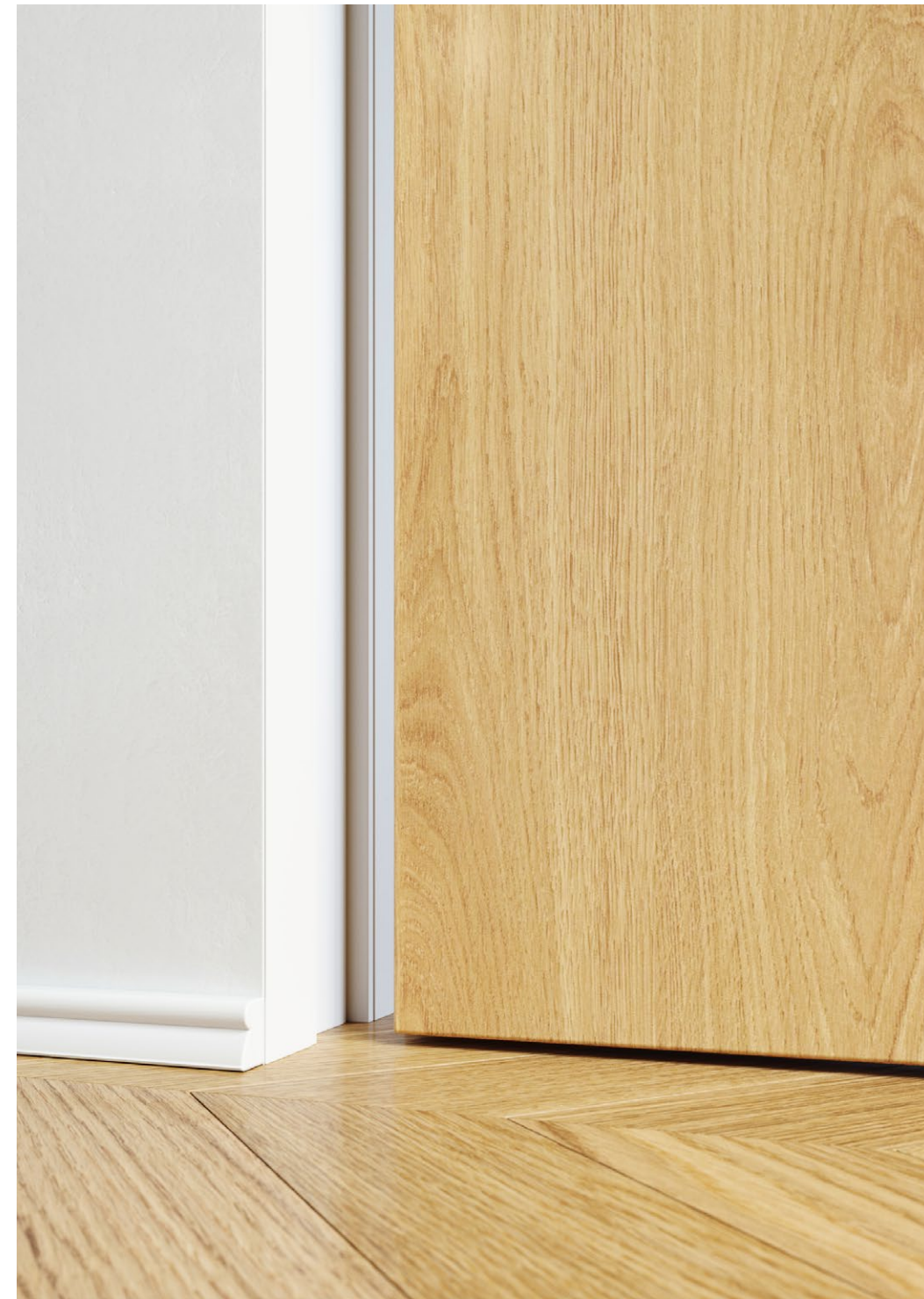

Clever posuvné, pouzdro
Aktive, dub Hamilton, madlo
Echó.

Clever sliding, Aktive pock-
et door frame, Hamilton oak,
Echó handle.

Clever Schiebetür, Kasten
Aktive, Eiche Hamilton,
Türgriff Echó.

Clever tolóajtó, Aktive tok,
Hamilton tölgy, Echó húzó-
kagyló.

Detail dveří Clever.

Detail of the Clever door.

Detail der Tür Clever.

Clever ajtó közelkép.



Clever posuvné, dub Hamilton, miska Niké.

Clever sliding, Hamilton oak, Niké bowl.

Clever Schiebetür, Eiche Hamilton, Griffschale Niké.

Clever tolóajtó, Hamilton tölgy, Niké húzókağyló.



Clever posuvné, dub Hamilton, miska Niké.

Clever sliding, Hamilton oak, Niké bowl.

Clever Schiebetür, Eiche Hamilton, Griffschale Niké.

Clever tolóajtó, Hamilton tölgy, Niké húzókağyló.



158



159

Clever posuvně, dub Hamilton, miska Niké.

Clever sliding, Hamilton oak, Niké bowl.

Clever Schiebetür, Eiche Hamilton, Griffschale Niké.

Clever tolóajtó, Hamilton tölgy, Niké húzókagyló.

Detail misky Niké standard +.

Detail of the Niké standard + bowl.

Detail der Griffschale Niké standard +.

Niké standard + húzókagyló közelkép.

EFEKTA OBKLAD / CLADDING / VERKLEIDUNGEN / BURKOLAT

MODERNÍ VÍCEÚČELOVÝ OBKLADOVÝ SYSTÉM

Základními stavebními prvky jsou na míru vyrobené lišty z hliníkových profilů a spojovací prvky, které společně tvoří rastr pro připevnění obkladových panelů a doplňkového vybavení. Mezi prvky systému patří i zárubeň Efekta, která umožní obklad plynule spojit s našimi dveřmi a společně tak vytvořit dojem jednotitého povrchu stěny. Systém lze snadno montovat i demontovat.

Efekta najde uplatnění v domácnostech, kancelářích a obchodech zejména díky své univerzálnosti a široké škále multifunkčních doplňků jako jsou zásuvky, police, věšáky, držáky apod. Škála obkladových materiálů je velmi široká a dokáže uspokojit zákazníky, kteří hledají úsporné a přitom efektivní řešení, ale i náročné uživatele, kteří si potrpí na luxusní materiály a provedení. Hliníkové prvky lze navíc i lakovat dle vzorníku RAL K7, NCS a Creative Metallic.

MODERNES MEHRZWECK-VERKLEIDUNGSSYSTEM

Zu den wichtigsten Bauelementen gehören maßgefertigte Aluminium-Profilstreifen und Verbindungselemente, die ein Raster zur Befestigung von Verkleidungsplatten und Zubehör bilden. Zu den Systemelementen zählt auch die Zarge Efekta, mit der sich Verkleidung und Tür so verbinden lassen, dass eine einheitliche Wandfläche entsteht. Das System kann mühelos montiert und demontiert werden.

Efekta findet in Wohnräumen ebenso wie in Büros und Geschäftsräumen Verwendung, was vor allem auf die Vielseitigkeit und die große Auswahl an Multifunktions-Zubehör wie Schubladen, Regale, Kleiderhaken etc. zurückzuführen ist. Die Auswahl an Verkleidungsmaterial ist groß und erfreut nicht nur Käufer, die eine ökonomische und effektive Lösung suchen, sondern auch anspruchsvolle Kunden, die luxuriöse Werkstoffe und eine hochwertige Ausführung verlangen. Zudem können die Aluminiumelemente nach den Standards RAL, NCS und Creative Metallic lackiert werden.

MODERN MULTI-PURPOSE CLADDING SYSTEM

Basic construction elements include custom-made mouldings of aluminium profile, and connection elements that form a grid together for attaching cladding panels and accessories. The system's elements also include the Efekta doorframe, which allows the lining to seamlessly connect to our doors and create the impression of a solid wall surface. The system is easy to install and remove.

Efekta can be used in homes, offices and shops, especially thanks to its universality and wide range of multi-functional accessories, such as drawers, shelves, hangers, holders, etc. The range of cladding materials is very wide and pleases customers who are looking for an economical but effective solution, as well as demanding users who are partial to luxurious materials and design. The aluminium parts can even be painted according to the RAL K7, NCS and Creative Metallic swatch books.

MODERN TÖBBFUNKCIÓS FALBURKOLATI RENDSZER

Az egyedi gyártású alumínium profil elemek és összekötő elemek, amelyek együtt egy rácsot alkotnak a burkolópanelek rögzítésére szolgálnak. A rendszer eleme az Efekta ajtótok is, amely átmenet nélkül köti össze a burkolatot ajtóinkkal, egy egységes, megszakítás nélküli fal benyomását keltve. A rendszer könnyen össze- és szét szerelhető.

Az Efekta falburkolat elsősorban sokoldalúságának és többfunkciós kiegészítőinek, fiókoknak, polcoknak, akasztóknak, tartóknak, stb. köszönhetően használható otthon, irodában vagy üzletekben. A burkolóanyagok választéka nagyon széles. Kielegíti a helytakarékoságot és funkcionalitást keresők igényeit a magas színvonalú anyagokat és dizjant kedvelő ügyfeink legmagasabb szintű elvárásainak megfelelően. Az alumínium elemek RAL K7, NCS és Creative Metallic színminták alapján is festhetők.





Systém Efekta lze propojit s modelovými řadami dveří Master, Idea a Kristalo. Celek pak působí velmi elegantně a je designově čistý.

Efekta v kombinaci s posuvnými dveřmi Idealine Wood Horizontal, rám dřeva dub přírodní.

The Efekta system can be connected to the Master, Idea and Kristalo model ranges. The combination has elegance and clean design.

Efekta combined with Idealine Wood Horizontal sliding door, natural oak veneer frame.

Das System Efekta kann mit den Modellreihen Master, Idea und Kristalo kombiniert werden. Das Ganze vermittelt Eleganz und stilvolle Reinheit.

Efekta in Kombination mit der Schiebetür Idealine Wood Horizontal, Rahmen Furnier Eiche natur.

Az Efekta falburkolati rendszer a Master, Idea és Kristalo ajtókkal is kombinálható. Egy rendkívül elegáns és letisztult dizájnt kapunk eredményként.

Efekta az Idealine Wood Horizontal tolóajtóval kombinálva, természetes tölgy furnér keret.



164



165

Efekta, rám dýha dub přírodní, dveře Master ve stejném povrchu.

Efekta, natural oak veneer frame, Master door in the same surface.

Efekta, Rahmen Furnier Eiche natur, Tür Master in gleicher Oberfläche.

Efekta falburkolat, természetes tölgy furnér keret, Master ajtó azonos felülettel.

Efekta, rám dýha dub přírodní, v kombinaci s dveřmi Master a zrcadlem.

Efekta, natural oak veneer frame combined with Master door and mirror.

Efekta, Rahmen Furnier Eiche natur, in Kombination mit Tür Master und Spiegel.

Efekta falburkolat, természetes tölgy furnér keret, Master ajtóval és tükörrel kombinálva.



Efekta, dub flader Armagnac, dveře Idea, sklo Flutes, rám zlatá metalíza, madlo Ell.

Efekta, Flader Armagnac oak, Idea doors, Flutes glass, gold metallic frame, Ell grip.

Efekta, Eiche Flader Armagnac, Tür Idea, Glas Flutes, Rahmen Gold Metallic, Griff Ell.

Efekta falburkolat Armagnac tölgy, Idea ajtó, Flutes üveg, arany metált keret, Ell fogantyú.



Efekta, dub flader Armagnac, Cleaf Idea FB80 Renio, dveře Idea, sklo Flutes, rám zlatá metalíza, madlo Ell.

Efekta, Flader Armagnac oak, Cleaf Idea FB80 Renio, Idea doors, Flutes glass, gold metallic frame, Ell grip.

Efekta, Eiche Flader Armagnac, Cleaf Idea FB80 Renio, Tür Idea, Glas Flutes, Rahmen Gold Metallic, Griff Ell.

Efekta falburkolat, Armagnac tölgy, Idea tolóajtó Flutes üveggel, arany metál profilok, ELL fogantyú.

Efekta, dýha dub sukátý Grigio Perla, dveře Idea, sklo Wired, rám RAL 9005, madlo Ell.

Efekta, Grigio Perla knotty oak veneer, Idea door, Wired glass, RAL 9005 frame, Ell grip.

Efekta, Furnier Eiche astig Grigio Perla, Tür Idea, Glas Wired, Rahmen RAL 9005, Griff Ell.

Efekta, Grigio Perla öreg tölgy furnér, Idea ajtó, Wired üveg, RAL 9005 keret, Ell fogantyú.



Efekta, dub flader Naturale, zárubeň Efekta, dveře Master, sklo NCS S 1500-N, klika Maximal.

Efekta, Flader Naturale oak, Efekta doorframe, Master door, NCS S 1500-N glass, Maximal door handle.

Efekta, Eiche Flader Naturale, Zarge Efekta, Tür Master, Glas NCS S 1500-N, Klinke Maximal.

Efekta, flader Naturale tölgy, Efekta ajtótok, Master ajtó, NCS S 1500-N üveg, Maximal kilincs.

Efekta, Egger Pistachio Green, zrcadlo.

Efekta, Egger Pistachio Green, mirror.

Efekta, Egger Pistachio Green, Spiegel.

Efekta falburkolat, Egger Pistachio Green felület, tükörrel.



Efekta, dýha dub flader Grigio Camuna, dveře Idea v posuvu Premium, rám dýha dub RAL 7022 Umbra Grey,, madlo Ell. Sklo planibel bronz pískované do ztracena.

Efekta, Flader Grigio Camuna oak veneer, Idea Wood door in Premium track, RAL 7022 Umbra Grey oak veneer frame, Ell grip. Idea Wood in Flader Naturale oak veneer, Planibel bronze glass.

Efekta, Furnier Eiche Flader Grigio Camuna, Tür Idea in Schiebesystem Premium, Rahmen Furnier Eiche Flader Rahmen Furnier Eiche RAL 7022 Umbra Grey, Griff Ell. Idea Wood im Furnier Eiche Flader Naturale, Glas Planibel Bronze.

Efekta rendszer, Giorgio Camuna tölgy, Idea ajtószárnyak RAL 7022 Umbra Grey furnérozással, furnérozással, Premium tőlőajtó rendszer, Ell fogantyú, Planibel bronz üveg homokszórt átmenettel.







Efekta,
RAL 250 50 10,
RAL 110 50 20,
RAL 050 70 20,
Master NCS S 2502-Y,
klika Minimal.

Efekta,
RAL 250 50 10,
RAL 110 50 20,
RAL 050 70 20,
Master NCS S 2502-Y,
Minimal door handle.

Efekta,
RAL 250 50 10,
RAL 110 50 20,
RAL 050 70 20,
Master NCS S 2502-Y,
Klinke Minimal.

Efekta,
RAL 250 50 10,
RAL 110 50 20,
RAL 050 70 20,
Master NCS S 2502-Y,
Minimal kilincs.

Efekta, černý magnetický
povrch, lak RAL 7032.

Efekta, black magnetic
surface, RAL 7032 lacquer.

Efekta, Oberfläche schwarz
magnetisch, Lack RAL 7032.

Efekta rendszer, fekete mágnes
tábla, RAL 7032 festett
felület.



Efekta, Cleaf Millenium S087 Watson,
sklo RAL 9004.

Efekta, Cleaf Millenium S087 Watson,
RAL 9004 glass.

Efekta, Cleaf Millenium S087 Watson,
Glas RAL 9004.

Efekta rendszer, Cleaf Millenium S087
Watson felület, RAL 9004 festett üveg.



Vybavení šatny systémem Efekta s doplňky, dub rovnoletý Barrique.

Efekta closet system equipment with accessories, Barrique tight-grained oak.

Garderobeneinrichtung mit dem System Efekta mit Zubehör, Eiche gleichmäßig Barrique.

Efekta gardrób rendszer, Barrique frízes tölgy.

Vybavení obchodu systémem Efekta s doplňky, dýha ořech.

Efekta shop system equipment with accessories, walnut veneer.

Geschäftseinrichtung mit dem System Efekta mit Zubehör, Furnier Nussbaum.

Üzlet Efekta rendszerrel, tartozékokkal, dió furnér felülettel.



Detail napojení systému Efeka s dýhou na dveře Master v zárubni Efeka v reverzním provedení.

Detail of Efeka connection system with veneer on Master door with Efeka doorframe in reverse design.

Detail Anbindung des Systems Efeka mit Furnier an die Tür Master mit Zarge Efeka in Reverse-Ausführung.

Közelkép a furnéros Efeka rendszer kapcsolata a Master ajtóval, Efeka ajtókeretben, tokba nyíló kivitelben.



Detail police s šatní tyčí Efeka, dub rovnoletý Armagnac.

Detail of Efeka shelf with clothes rod, Armagnac tight-grained oak.

Detail Regal mit Kleiderstange Efeka, Eiche gleichmäßig Armagnac.

Efeka polc közelkép ruhatartó rúddal, Armagnac tölgy.



186



187

Detail police Efekta, laminát Egger Pinie Aland bílá.

Detail of Efekta shelf, Egger laminate – white Aland pine.

Detail Regal Efekta, Laminat Egger, Pinie Aland weiß.

Efekta polc közelkép, Egger Pinie Aland fehér laminált felület.

Detail na obložení rohu systémem Efekta, laminát Egger dub Bardolino přírodní.

Detail of cladding for Efekta system, Egger laminate, natural Bardolino oak.

Detail an Eckenverkleidung mit dem System Efekta, Laminat Egger Eiche Bardolino natur.

Efekta rendszer sarok részlet. Egger Bardolio natúr tölgy.

W – šířka
H – výška
D – hloubka

W – width
H – height
D – depth

W – Breite
H – Höhe
D – Tiefe

W – szélesség
H – magasság
D – mélység

Rozměry jsou v mm.
Bližší informace naleznete
v Profíkatalogu.

Dimensions are in millimetres.
More information can be found in the
Profi catalogue.

Maße in mm.
A usführliche Informationen
finden Sie im Profíkatalog.

mm-ben megadott méretek.
További információk
a Profíkatalógusban.



W 450-800
H 240
D 500



Zásuvková skříňka – VARIANTA 21

Drawer cabinet – VARIANT 21

Schubladenkasten – VARIANTE 21

Fiókos tárolópolc – 21. VÁLTOZAT



W 450-800
H 290
D 500



Zásuvková skříňka,
čelo a půda sklo – VARIANTA 23

Drawer cabinet,
glass front and bottom – VARIANT 23

Schubladenkasten,
Front und Boden aus Glas – VARIANTE 23

Fiókos tárolópolc,
üveg előlap és fedlap – 23. VÁLTOZAT



W 450-800
H 460
D 500

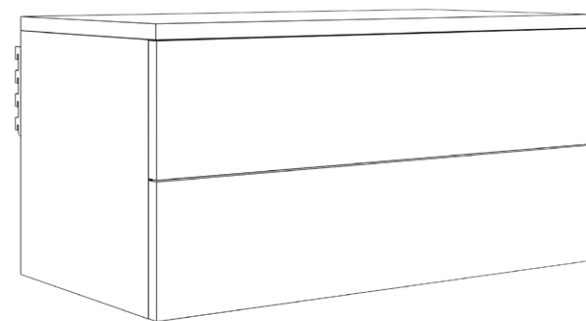

Dvouzásuvková skříňka – VARIANTA 22

Double drawer cabinet – VARIANT 22

Doppelschubladenkasten – VARIANTE 22

Duplaíókos tárolópolc – 22. VÁLTOZAT



W 450-800
H 512
D 500

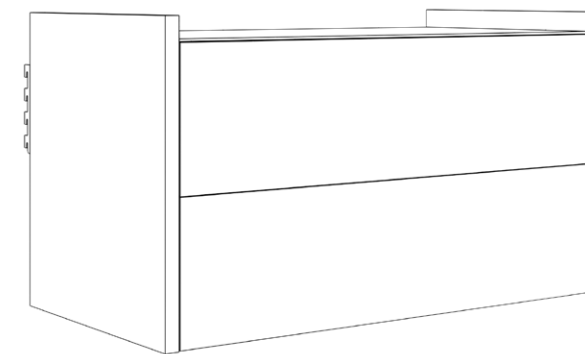

Dvouzásuvková skříňka,
čelo a půda sklo – VARIANTA 24

Double drawer cabinet,
glass front and bottom – VARIANT 24

Doppelschubladenkasten,
Front und Boden aus Glas – VARIANTE 24

Duplaíókos tárolópolc,
üveg előlap és fedlap – 24. VÁLTOZAT

W – šířka
H – výška
D – hloubka

W – width
H – height
D – depth

W – Breite
H – Höhe
D – Tiefe

W – szélesség
H – magasság
D – mélység

Rozměry jsou v mm.
Bližší informace naleznete
v Profikatalogu.

Dimensions are in millimetres.
More information can be found in the
Profí catalogue.

Maße in mm.
A usfűrlíche Informationen
finden Sie im Profíkatalog.

mm-ben megadott méretek.
További információk
a Profíkatalógusban.



W 450-800
H 460
D 500

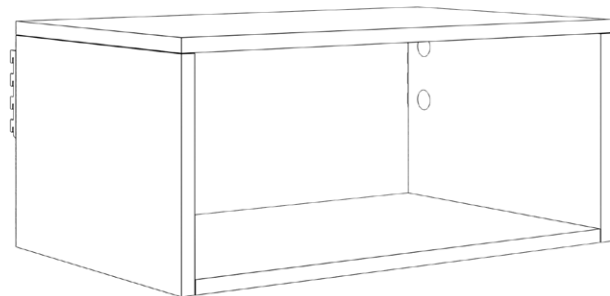

Nika – VARIANTA 20

Nika – VARIANT 20

Nika – VARIANTE 20

Nika- 20. VÁLTOZAT



W 200-800
H 18
D 406 / 70



Police na boty – VARIANTA 12

Shoe rack – VARIANT 12

Schuhregal – VARIANTE 12

Cipőtartó polc – 12. VÁLTOZAT



W 200-1250
H 28
D 304



Police – VARIANTA 11

Shelf – VARIANT 11

Regal – VARIANTE 11

Polcok- 11. VÁLTOZAT



W 200-800
H 18
D 406 / 70



Polohovateľná police na boty
– VARIANTA 13

Adjustable shoe rack – VARIANT 13

Verstellbares Schuhregal
– VARIANTE 13

Állítható cipőpolc – 13. VÁLTOZAT

W – šířka
H – výška
D – hloubka

W – width
H – height
D – depth

W – Breite
H – Höhe
D – Tiefe

W – szélesség
H – magasság
D – mélység

Rozměry jsou v mm.
Bližší informace naleznete
v Profikatalogu.

Dimensions are in millimetres.
More information can be found in the
Profí catalogue.

Maße in mm.
A usführliche Informationen
finden Sie im Profikatalog.

mm-ben megadott méretek.
További információk
a Profikatalógusban.



W 200-800
H 8
D 204 / 304



Skleněná police – VARIANTA 14 a 15 Glass shelf – VARIANT 14 and 15

Glasregal – VARIANTE 14 und 15 Üvegpolc – 14. és 15. VÁLTOZAT



W 200-800
H 8
D 204 / 406



Skleněná police – VARIANTA 16 a 17 Glass shelf – VARIANT 16 and 17

Glasregal – VARIANTE 16 und 17 Üvegpolc – 16 és 17. VÁLTOZAT

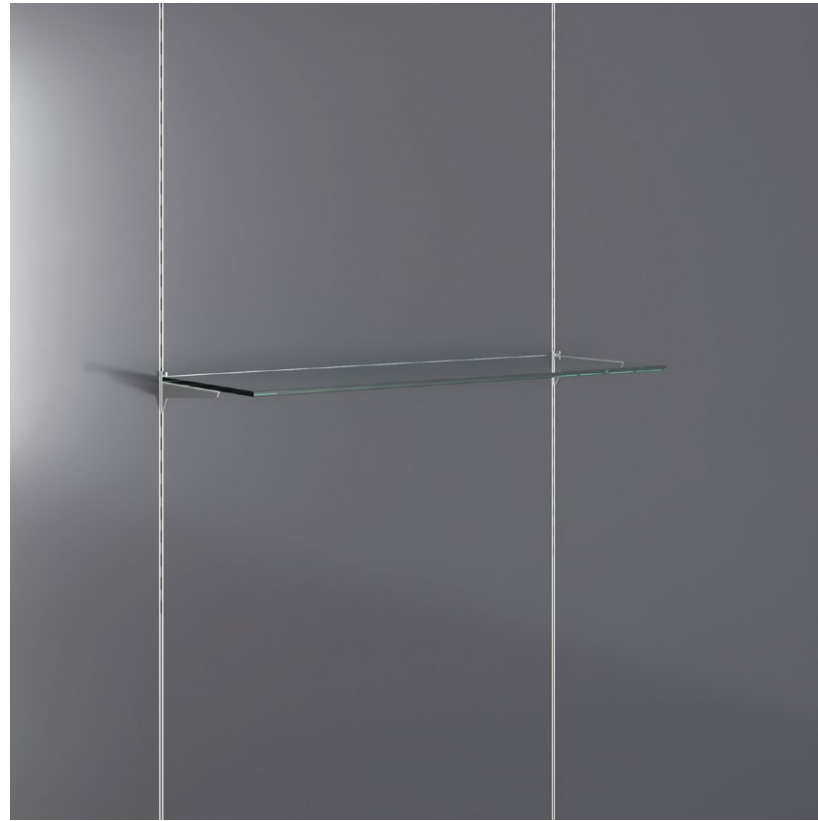

W 200-800
H 8
D 200-350 / 300-450



Skleněná police – VARIANTA 18 a 19 Glass shelf – VARIANT 18 and 19

Glasregal – VARIANTE 18 und 19 Üvegpolc – 18 és 19. VÁLTOZAT



W 200-1250
H 18 / 28 / 38
D 304 / 406



Police s drážkou – VARIANTA 01, 02, 03 a 04 Grooved shelf – VARIANT 01, 02, 03 and 04

Regal mit Rille – VARIANTE 01, 02, 03 und 04 Hornyolt polc – 01., 02., 03. és 04. VÁLTOZAT

DOPLŇKY / ACCESSORIES / ZUBEHÖR / TARTOZÉKOK

W – šířka
H – výška
D – hloubka

W – width
H – height
D – depth

W – Breite
H – Höhe
D – Tiefe

W – szélesség
H – magasság
D – mélység

Rozměry jsou v mm.
Bližší informace naleznete
v Profíkatalogu.

Dimensions are in millimetres.
More information can be found in the
Profi catalogue.

Maße in mm.
A usfűrlíche Informationen
finden Sie im Profíkatalog.

mm-ben megadott méretek.
További információk
a Profíkatalógusban.



W 200-1250
H 18 / 28
D 406



W 200-1250
H 18 / 28
D 204 / 304



Police s držákem šatní tyče
- VARIANTA 09

Shelf with clothes rod bracket
- VARIANT 09

Regal mit Kleiderstangenhalter
- VARIANTE 09

Polc ruhatartó rűdhoz
- 09. VÁLTOZAT

Police - VARIANTA 05 a 06

Shelf - VARIANT 05 and 06

Regal - VARIANTE 05 und 06

Polcok - 05 és 06. VÁLTOZAT



W 200-800
H 18
D 406



W 200-1250
H 18 / 28
D 204 / 406



Police s držákem šatní tyče
- VARIANTA 10

Shelf with clothes rod bracket
- VARIANT 10

Regal mit Kleiderstangenhalter
- VARIANTE 10

Polc ruhatartó rűdhoz
- 10. VÁLTOZAT

Police - VARIANTA 07 a 08

Shelf - VARIANT 07 and 08

Regal - VARIANTE 07 und 08

Polcok - 07 és 08. VÁLTOZAT

W – šířka
H – výška
D – hloubka

W – width
H – height
D – depth

W – Breite
H – Höhe
D – Tiefe

W – szélesség
H – magasság
D – mélység

Rozměry jsou v mm.
Bližší informace naleznete
v Profíkatalogu.

Dimensions are in millimetres.
More information can be found in the
Profi catalogue.

Maße in mm.
A usfűrlliche Informationen
finden Sie im Profíkatalog.

mm-ben megadott méretek.
További információk
a Profíkatalógusban.



W 103
H 315

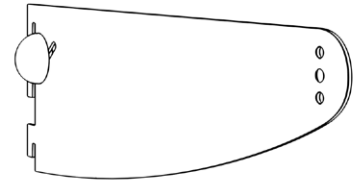

Samostatný držák pro šatní tyč
- VARIANTA 44

Separate bracket for clothes rod
- VARIANT 44

Kleiderstangenhalter
- VARIANTE 44

Önálló ruhatartó rúd konzol
- 44. VÁLTOZAT



W 260
H 285

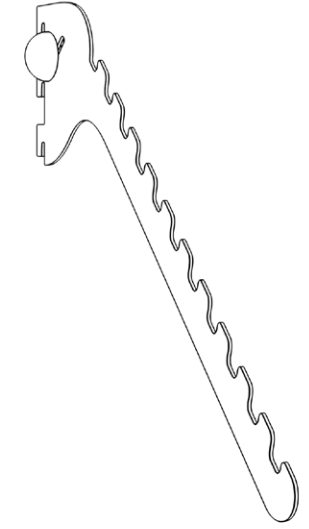

Samostatný držák na ramínka 40°
- VARIANTA 33

Separate bracket for 40° hangers
- VARIANT 33

Separater Kleiderbügelhalter 40°
- VARIANTE 33

Önálló vállfatartó 40°
- 33. VÁLTOZAT



W 160
H 50
D 190

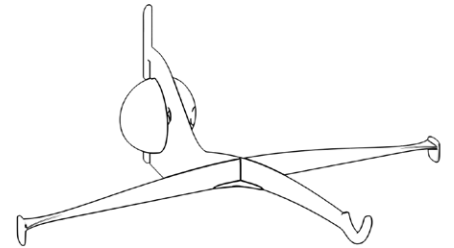

Držák brýlí - VARIANTA 67

Eyeglass holder - VARIANT 67

Brillenhalter - VARIANTE 67

Szemüvegtartó - 67. VÁLTOZAT

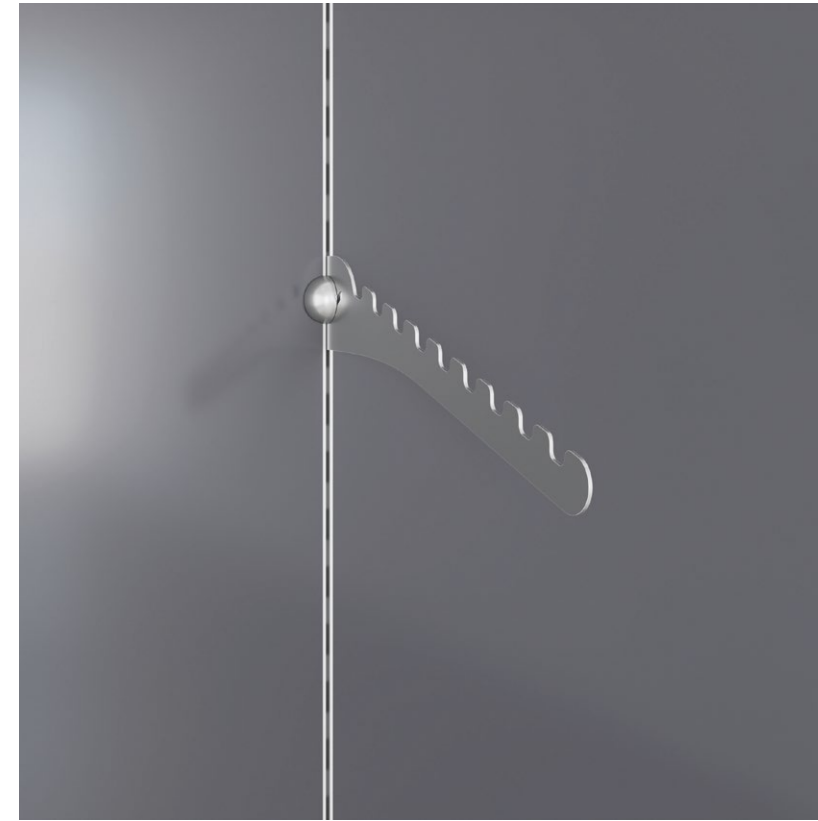

W 120
H 285

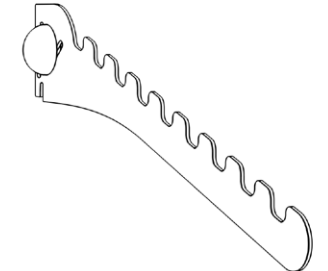

Samostatný držák na ramínka 20°
- VARIANTA 32

Separate bracket for 20° hangers
- VARIANT 32

Separater Kleiderbügelhalter 20°
- VARIANTE 32

Önálló vállfatartó 20°
- 32. VÁLTOZAT

MATERIÁLY, DEKORY A BARVY

Na následující straně najdete přehledný manuál s indexy pro zjednodušení práce při výběru materiálů, dekorů a barev.

Vedle standardně dodávaných typů skel, dřevěných a kamenných dřív, laminátů a akrylátových fólií, zde najdete tipy na zajímavé odstíny barev NCS a Creative Metallic.

Nechte se inspirovat nebo popustte uzdu své kreativitě.

MATERIALS, LOOKS AND COLOURS.

On the next page, you will find a clearly arranged manual with indexes that make it easier to choose materials, looks and colours.

In addition to the standard types of glasses delivered, wood and stone veneers, laminates and acrylic films, here you can find tips on interesting shades of NCS and Creative Metallic colours.

Use them for inspiration or let your creativity run free.

MATERIAL, DEKOR UND FARBE

Auf der folgenden Seite finden Sie ein übersichtliches Benutzerhandbuch mit Indexzahlen für eine einfache Auswahl von Material, Dekor und Farbe.

Neben standardmäßig gelieferten Glastypen, Holz- und Stein- furnier, Laminat und Acrylatfolien finden Sie hier interessante Farben aus der NCS und Creative Metallic Farbtabelle.

Lassen Sie sich inspirieren oder geben Ihrer Kreativität freien Lauf.

ANYAGOK, MINTÁK ÉS SZÍNEK

A következő oldalon egy áttekinthető kézikönyv található indexekkel, az anyagok, minták és színek kiválasztását megkönnyítendő.

A szokásos üveg-, fa- és kőfurnér, laminált felület és akrilfólia típusok mellett itt érdekes ötletek találhatók az NCS és a Creative Metallic színminták különböző színárnyalataival.

Inspirálódjon, vagy engedje szabadjárá kreativitását!

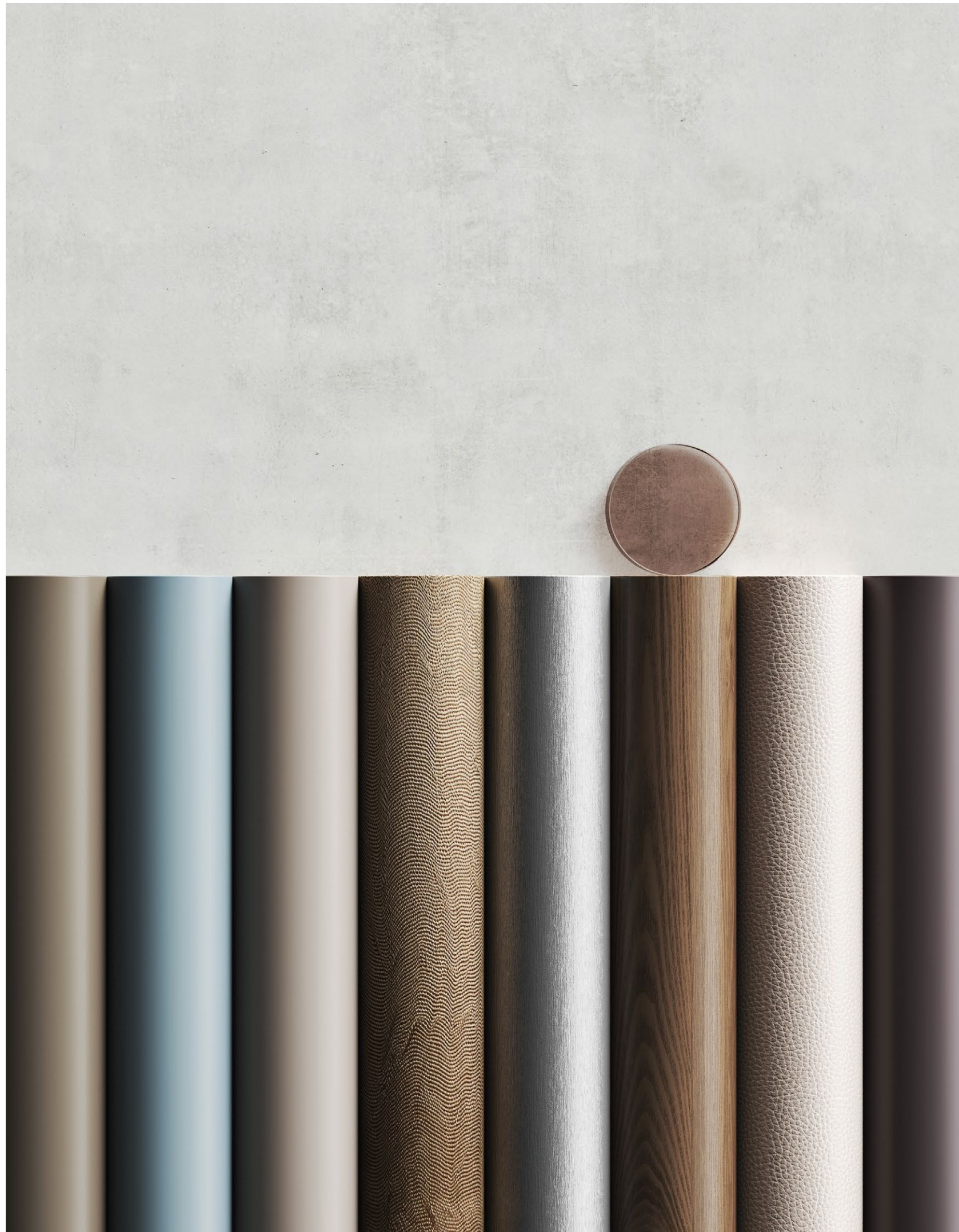

PRÁCE SE VZORNÍKEM / WORKING WITH THE SWATCH BOOK / ARBEIT MIT DEN FARBMUSTERN / A TERMÉKMINTÁK HASZNÁLATA

Pro zjednodušení práce se vzorníkem a lepší orientaci při výběru vhodných materiálů jsme pro Vás připravili piktogramy s indexy. Každá modelová řada má dva indexy, jeden pro rám a druhý pro opláštění/výplň. Indexy se následně objevují u jednotlivých vzorků materiálů a barev a tím identifikují příslušnost k dané části produktu.

For easier work with the swatch book and better orientation when selecting the right materials, we have prepared pictographs with indexes. Each model range has two indexes, one for the frame, and the other for the sheathing or infill. You will then find indexes with each material sample and colour to identify which part of the product it belongs to.

Die Piktogramme mit Indexzahlen vereinfachen die Arbeit mit den Farbmustern und ermöglichen eine bessere Orientierung bei der Auswahl passender Werkstoffe. Jede Modellreihe ist mit zwei Indexzahlen versehen: eine für den Rahmen, die andere für die Verkleidung/Füllung. Die Indexzahlen sind bei einzelnen Werkstoff- und Farbmustern angeführt und identifizieren somit die Zugehörigkeit zum jeweiligen Produkt.

Annak érdekében, hogy megkönnyítsük a termékminták használatát és a tájékozódást az anyagválasztás során, indexet és piktogramokat használtunk. Minden modellsornak két indexe van, az egyik a keretre, a másik a burkolatra/betétre vonatkozik. Az indexek megjelennek az egyes anyag- és színmintáknál, megmutatva a kapcsolatot az adott termékrésszel.

MASTER / CLEVER / HELIDOOR

IDEA

201

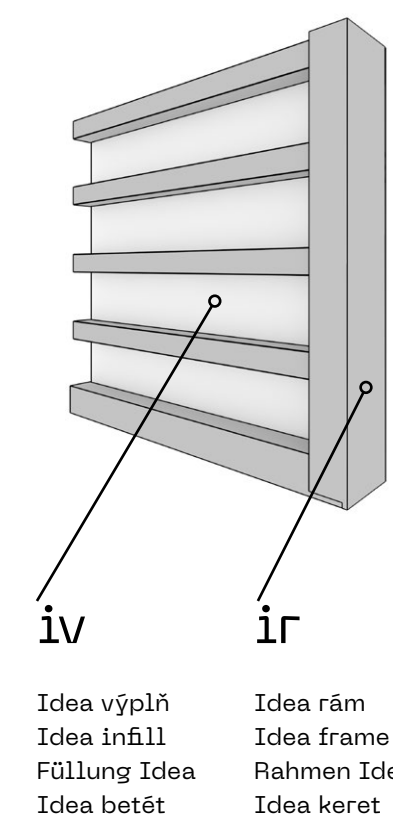
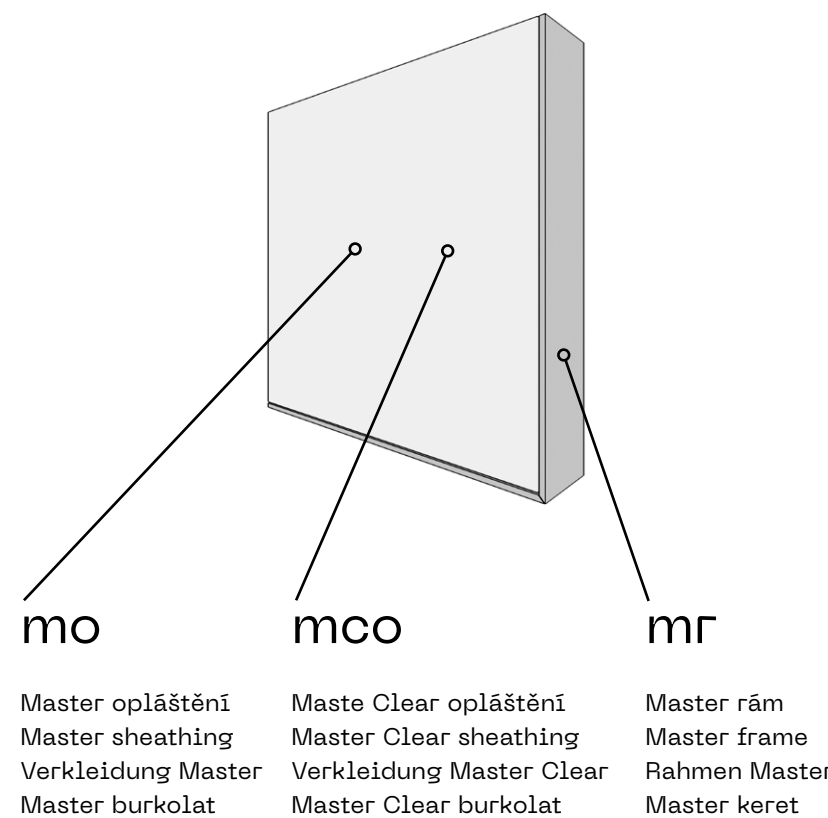

KRISTALO

EFEKTA

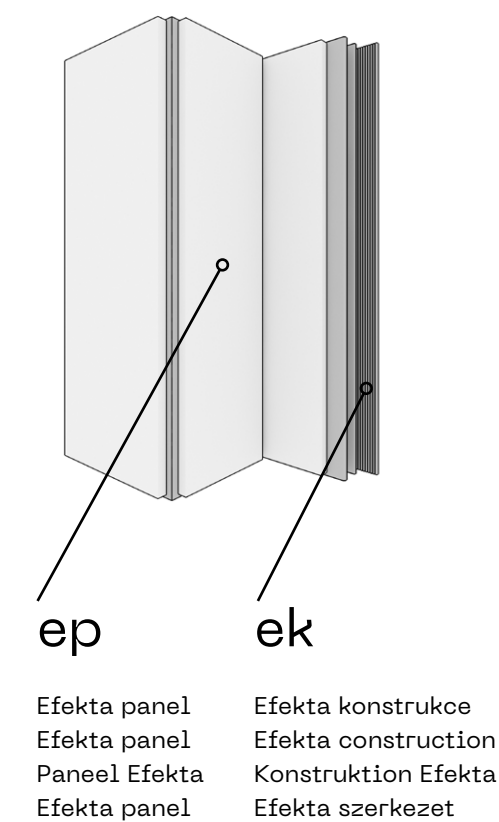
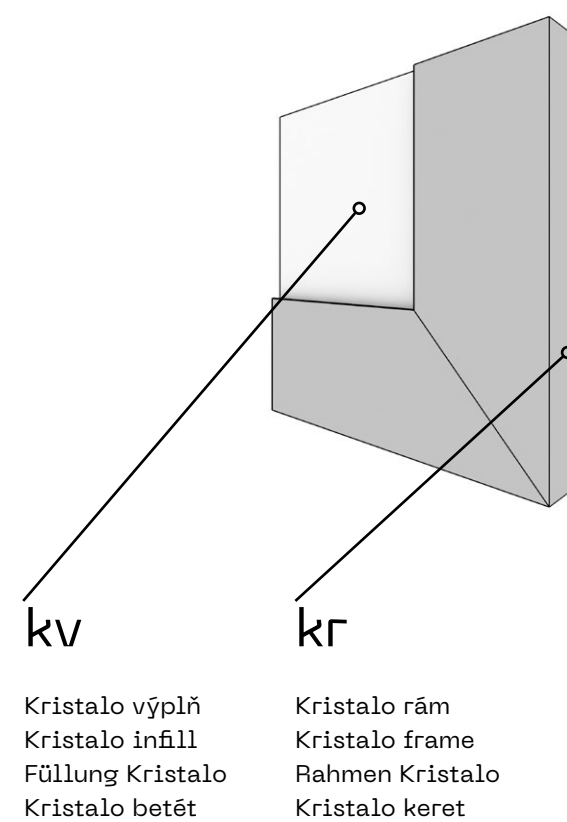

Vybrané odstíny NCS jsou orientační. Barvy laků standardně dodáváme podle Vámi vybraného odstínu ze vzorníku NCS a RAL K7.

The NCS shades selected are for reference only. As standard, we supply paint colours according to your selected shade from the NCS and RAL K7 swatch book.

Die ausgewählten NCS-Farbtöne dienen nur zu Orientierungszwecken. Lackfarben werden standardmäßig nach dem von Ihnen ausgewählten Farbton nach den Standards NCS und RAL K7 geliefert.

A kiválasztott NCS árnyalatok tájékoztató jellegűek. Az ügyfél által választott árnyalatú festékszíneket alapesetben az NCS és a RAL K7 színminta alapján keverjük.

↓ RAL 9003

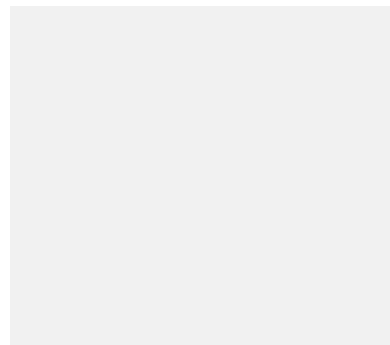

↓ RAL 9010

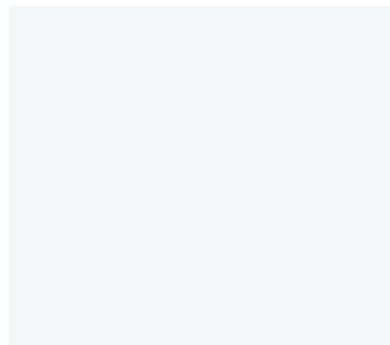

↓ S1005-Y

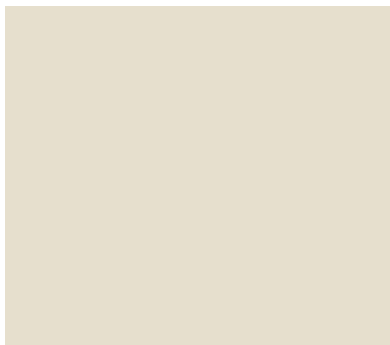

↓ S1502-B

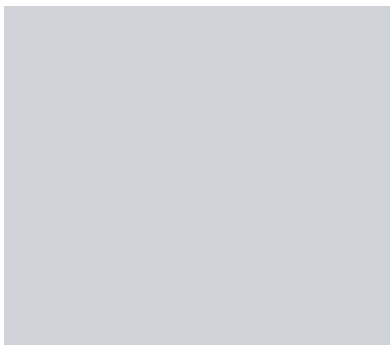

↓ S3005-Y50R



↓ S2030-Y10R



↓ S0505-Y40R

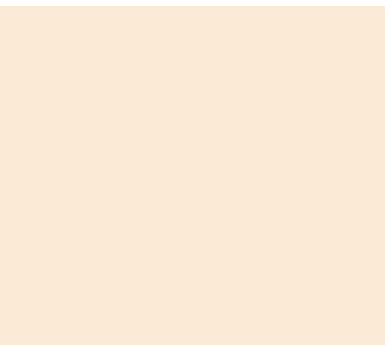

↓ S0502-Y

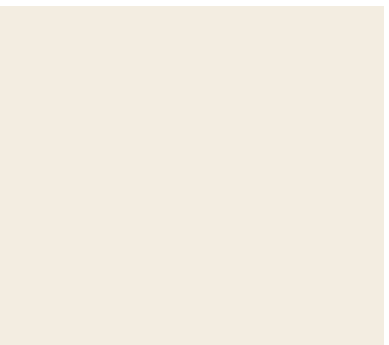

↓ S1505-Y40R



↓ S2010-Y30R



↓ S1500-N

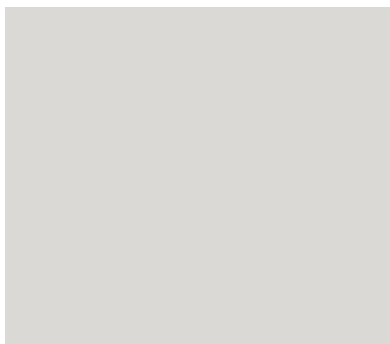

↓ S3000-N



↓ S7005-Y50R



↓ S8000-N

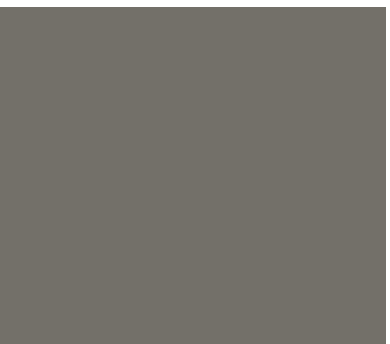

↓ S7502-Y

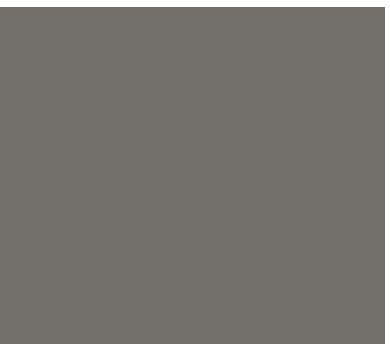

↓ S6010-B50G



↓ S3010-G90Y



↓ S3010-Y40R



↓ S6010-Y10R



↓ S5020-Y50R



↓ S6500-N



↓ S7010-R70B



↓ S5010-B10G



↓ S3010-R70B

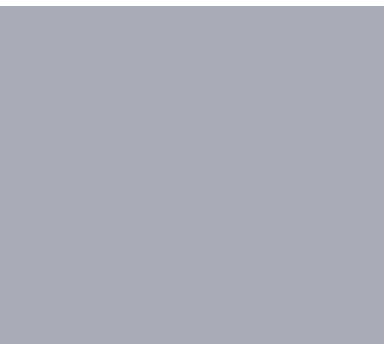

↓ S5502-R



↓ S7005-Y80R

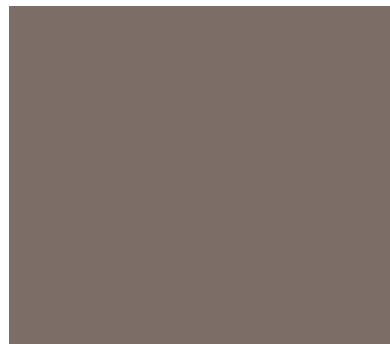

↓ S7005-R20B

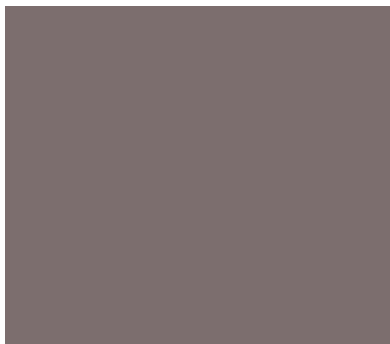

↓ S7500-N



↓ S7502-B



↓ S9000-N



↓ RAL 7016



↓ RAL 9005

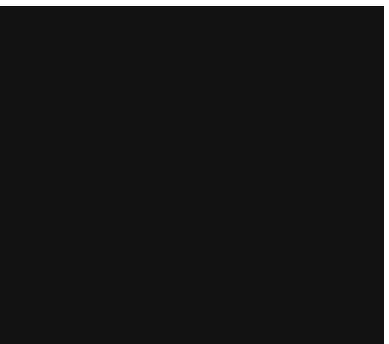

METALICKÉ LAKY / METALLIC LACQUERS / METALLIC-LACKE / METÁL FESTÉKEK

mr ir kr ek ep mco kv

Barvy metalických laků jsou orientační. Standardně dodáváme podle Vámi vybraného odstínu ze vzorníku JAP METALLIC.

The metallic paint colours are for reference only. As standard, we deliver according to your selected shade from the JAP METALLIC swatch book.

Die Farben der metallischen Lacke sind lediglich als Anhaltspunkt zu verstehen. Wir liefern standardmäßig den von Ihnen gewählten Farbton nach dem Farbstandard JAP METALLIC.

A metál színek tájékoztató jellegűek. Az ügyfél által választott árnyalatot alapesetben a JAP METALLIC színminta alapján keverjük.



SENOSAN
AKRYLÁTOVÉ FÓLIE / ACRYLIC FILM / ACRYLATFOLIEN
/ AKRIL FÓLIÁK

mo ep

HIGH GLOSS

SUPERMATT

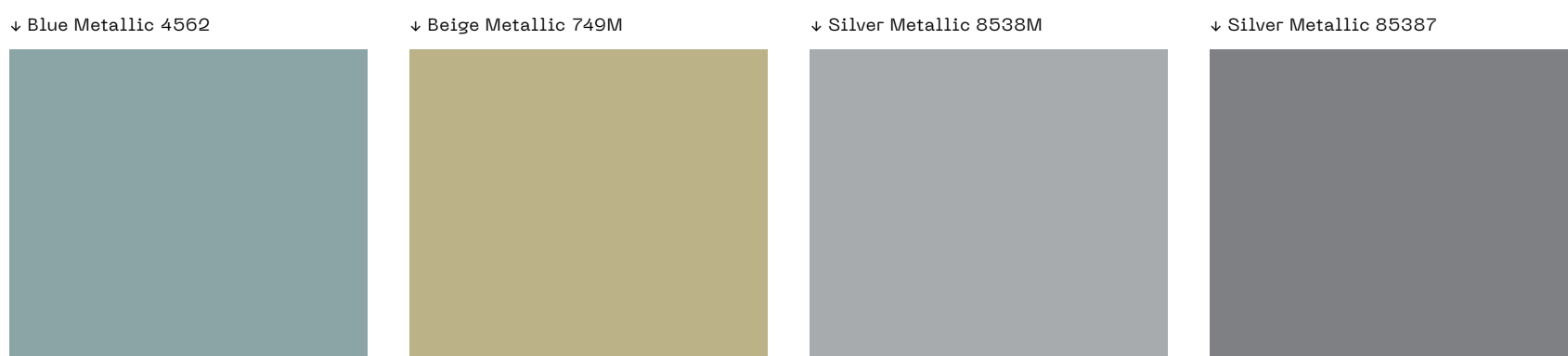
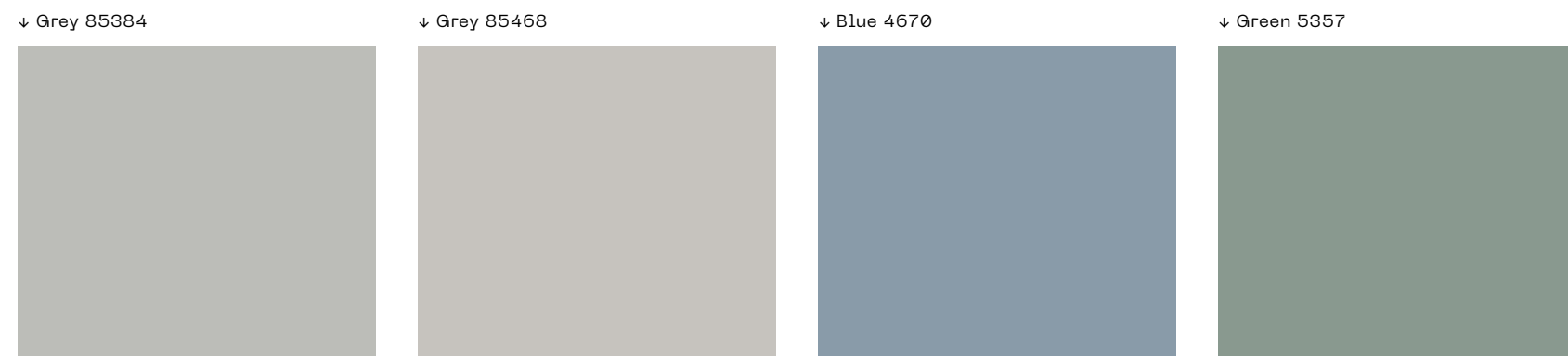
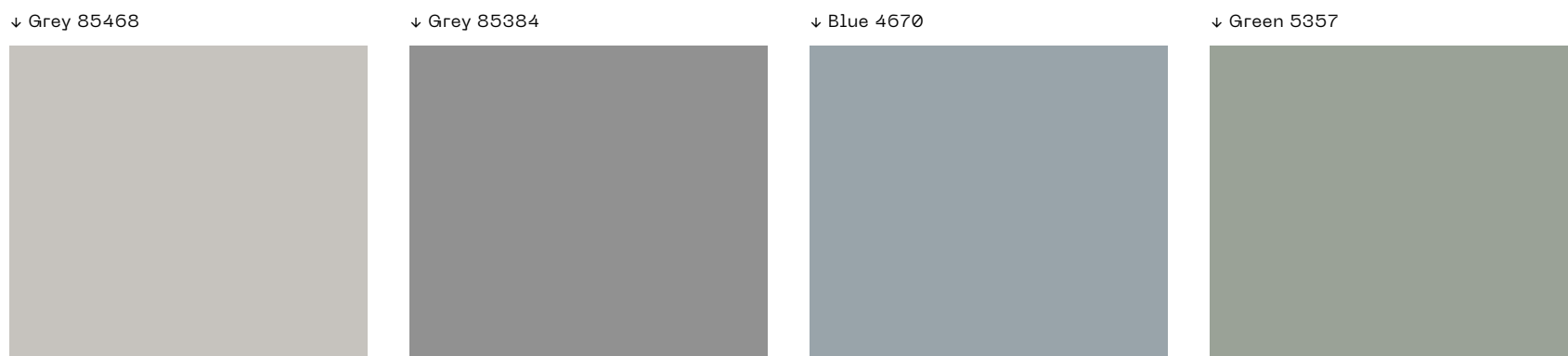
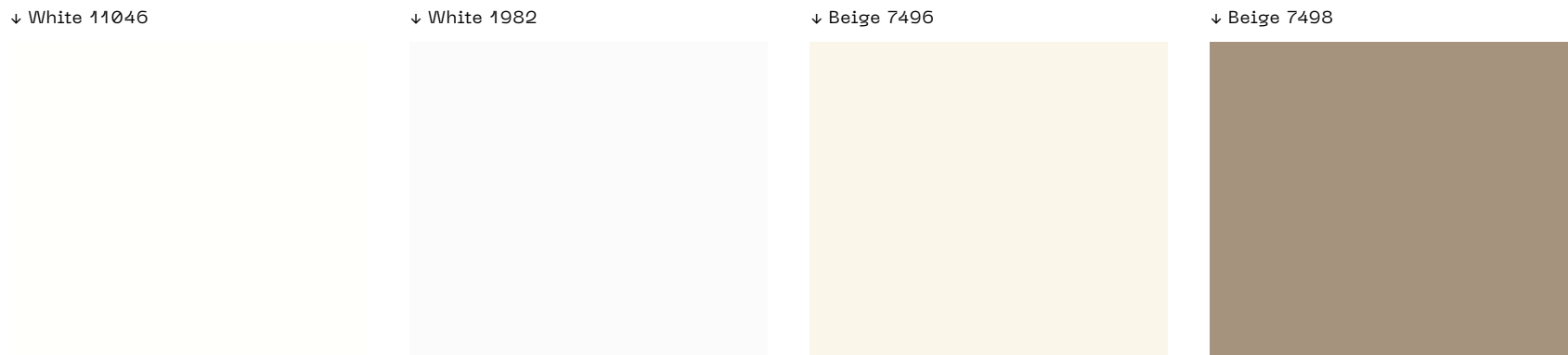

Kresby dřh jsou orientační. Barva a struktura je dána přírodním materiálem.

The veneer drawings are for reference only. The colour and structure are determined by the natural material.

Die Furnierzeichnungen sind lediglich als Anhaltspunkt zu verstehen. Die Farbe und Struktur ist durch das Naturmaterial gegeben.

A furnérok rajzolata eltérő lehet. A színt és az erezet természet anyag határozza meg.

Dub rovnoletý
/ Straight oak
/ Eiche astig
/ Frízes tölgy

Dub Flader
/ Flader oak
/ Eiche Flader
/ Floderos tölgy

Dub sukátý
/ Knotty oak
/ Eiche astig
/ Öreg tölgy

Dub s prasklinami
/ Oak with cracks
/ Eiche mit Rissen
/ Rusztikus tölgy

Ořech
/ Walnut
/ Nussbaum
/ Dió



DÝHY / VENEERS / FURNIERE / FURNÉROK

mo ep

TONOVANÍ OLEJE
Kresby dřh jsu orientační. Barva a struktura je dána přírodním materiálem.

TINTED OILS
The veneer drawings are for reference only. The colour and structure are determined by the natural material.

GETÖNTE ÖLE
Die Furnierzeichnungen sind lediglich als Anhaltspunkt zu verstehen. Die Farbe und Struktur ist durch das Naturmaterial gegeben.

OLAJOS FELÜLETKEZELÉS
A furnér erezete és színe eltérő lehet, ez a természetes anyagok sajátossága.

Barique



Bianco



Bourbon



Havana



Charcoal



Chocolate



Savana



Smoke



EGGER LAMINÁTY / LAMINATES / LAMINATE / LAMINÁLT FELÜLET

mo ep

H1145 ST10

Dub Bardolino přírodní
/ Natural Bardolino Oak
/ Bardolino Eiche natur
/ Bardolino natúr tölgy



H1122 ST22

Whitewood



H3702 ST10

Ořech Pacifik tabákový
/ Walnut Pacific Tobacco
/ Pacific Nussbaum tabak
/ Pacific dohány dió



H3430 ST22

Pinie Aland bílá
/ White Aland Pine
/ Aland Pinie weiss
/ Alandi fehér fenyő



H1400 ST36

Zašlé dřevo
/ Attic Wood
/ Stadlholz
/ Korhadt fa



H3303 ST10

Dub Hamilton přírodní
/ Natural Hamilton Oak
/ Hamilton Eiche natur
/ Hamilton natúr tölgy



H1176 ST37

Dub Halifax bílý
/ White Halifax Oak
/ Halifax Eiche weiss
/ Halifax fehér tölgy



H1399 ST10

Dub Denver lanýžově hnědý
/ Truffle Brown Denver Oak
/ Denver Eiche Trüffelbraun
/ Denveri szarvasgomba barna tölgy



H1180 ST37

Dub Halifax přírodní
/ Natural Halifax Oak
/ Halifax Eiche natur
/ Halifax natúr tölgy



H1181 ST37

Dub Halifax tabákový
/ Tobacco Halifax Oak
/ Halifax Eiche tabak
/ Halifax dohány tölgy



U775 ST9

Bilošedá
/ White Grey
/ Weissgrau
/ Fehérszürke

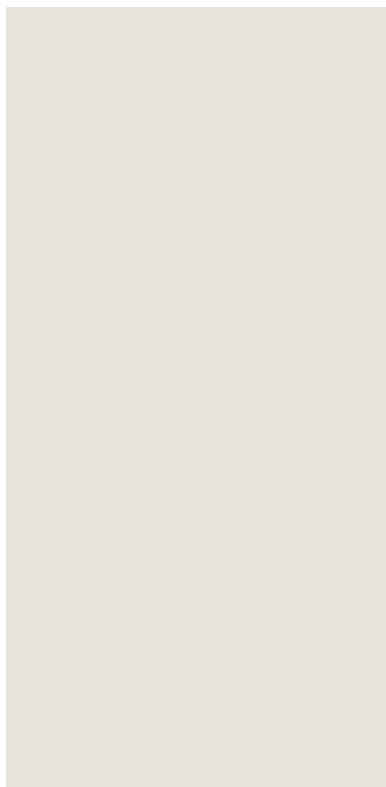

U201 ST9

Oblázkové šedá
/ Pebble Grey
/ Kieselgrau
/ Kavicszürke



U750 ST9

Taupe šedá
/ Taupe Grey
/ Lichtgrau
/ Taupe szürke

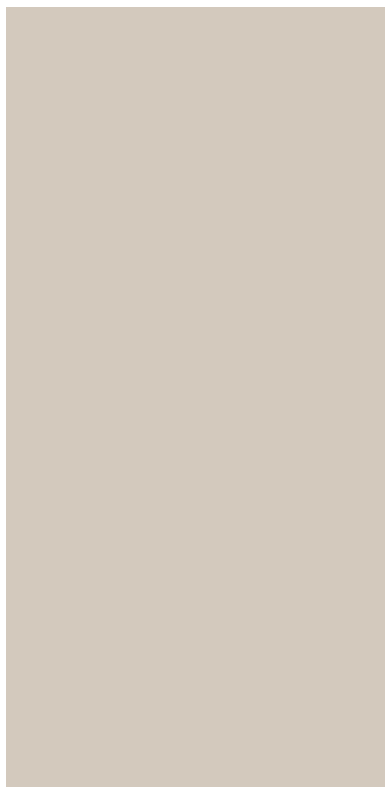

U748 ST9

Lanýžově hnědá
/ Truffle Brown
/ Trüffelbraun
/ Trüffel barna

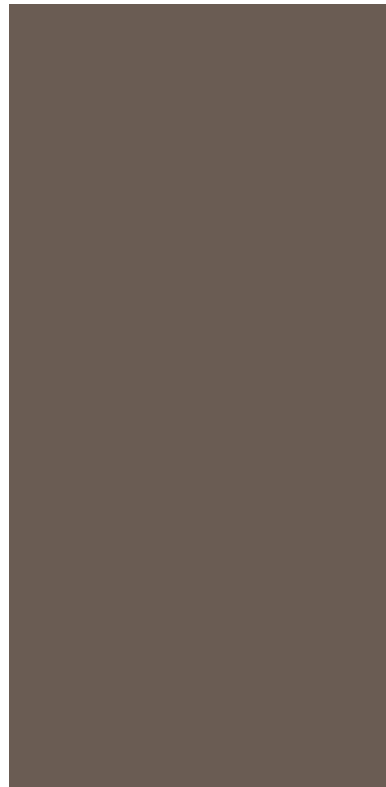

Alpaca FC43 Anversa



Alpaca FC44 Bruxelles

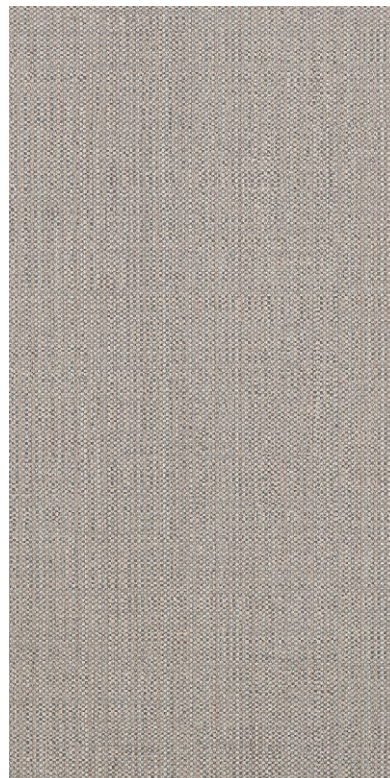

Idea FB80 Renio

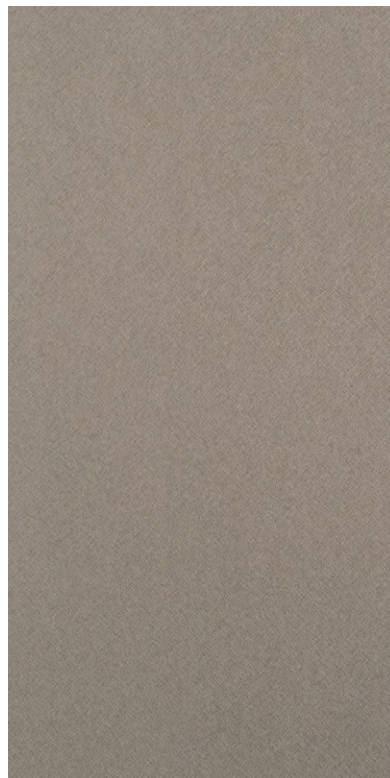

Idea FB82 Tellurio



Yosemite S010 Champagne



Yosemite S016 Arera



Yosemite S013 Old Jack



Idea FB86 Curio



Cheope LR29 Fittipaldi

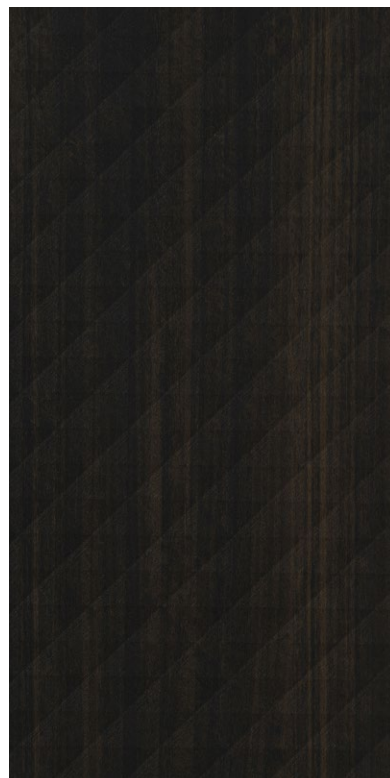

Cheope U129 Nero

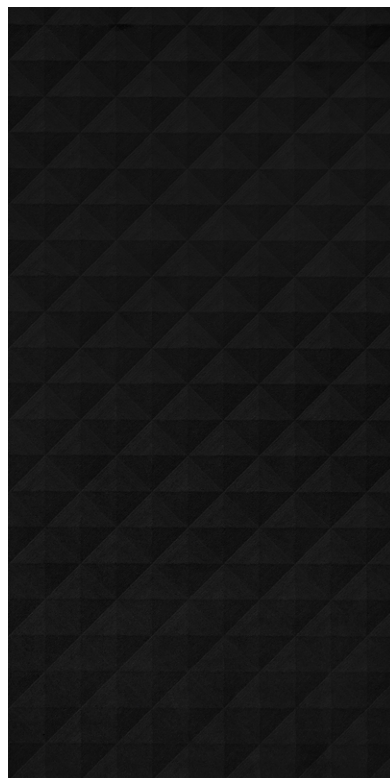

Cheope B073 Total White

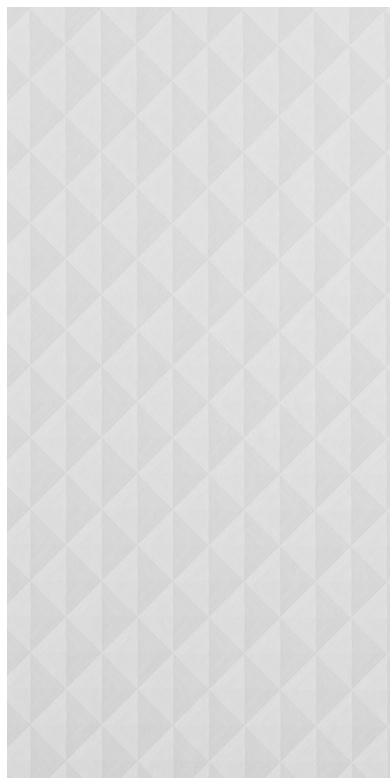

Millennium B073 Total White

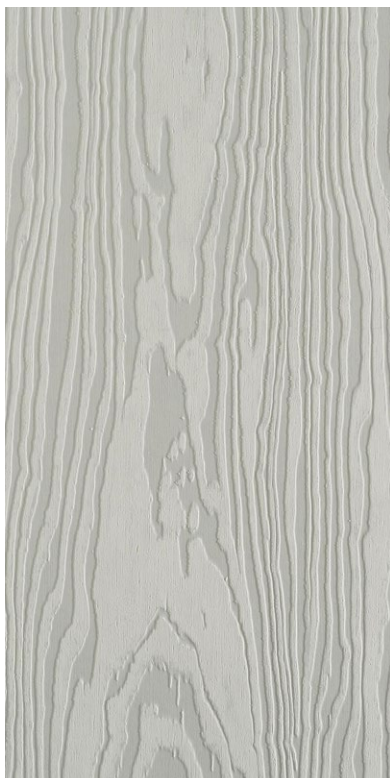

Millennium S087 Watson



Okobo S162 Nakano



Okobo S158 Minato



HOMAPAL KOVOLAMINÁTÝ / METAL LAMINATES / METALL-LAMINATE / FÉMDEKOR LEMEZEK

mo ep

Maximální formát 2420/3030 x 1200 mm. Maximum format 2420/3030 x 1200 mm. Maximales Format 2420/3030 x 1200 mm. Maximális méret 2420/3030 x 1200 mm

8202 Board with grid points 8206 White Glossy 8207 White Matt 8225 Stone Grey Matt 8231 Alu Cross-Brushed Natural 8200 Individual Finish 8233 Macchiato Glossy 8234 Macchiato Matt

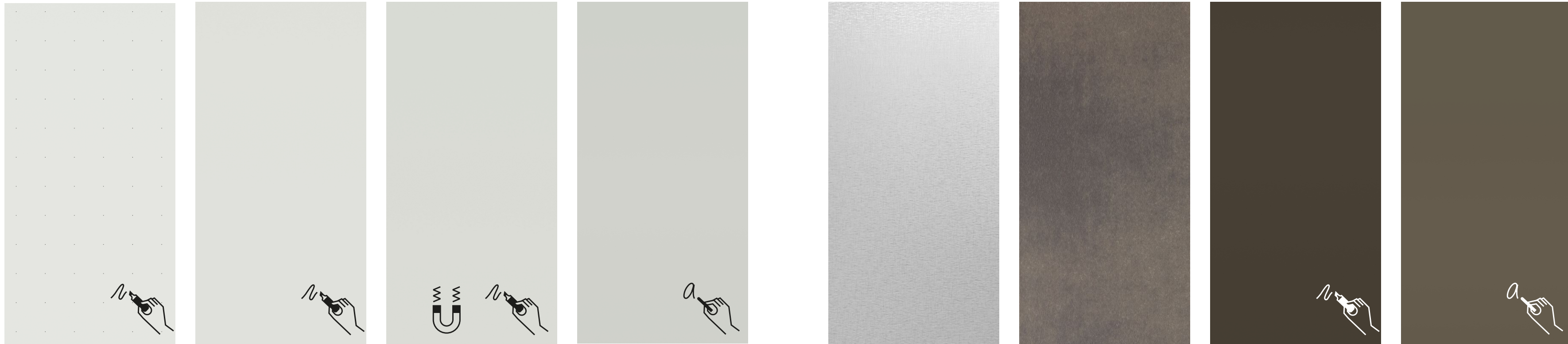

8208 Light Grey Glossy 8259 Apple Green Matt 8211 Green Matt 8214 Smokey Blue Matt 8276 Magnetic Board Curry Matt 8253 Wine Red Matt 8267 Slate Black 8205 Black Matt

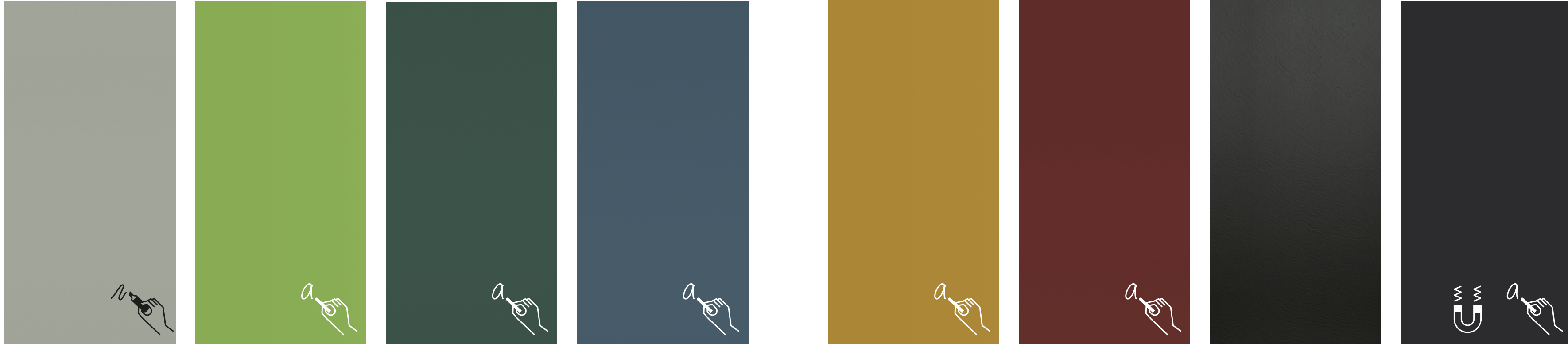

R115 Brooklyn Grey



R101 Statuario



K026 Grey Pietra Marble



R155 Elphain



R119 Crema Valpolicella

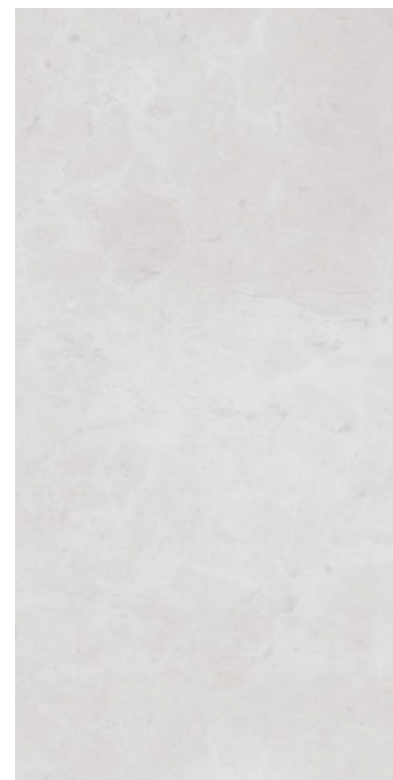

K024 Beige Pietra Marble



R160 Skali



K104 Rusty Copper



K365 Coast Evoke Oak



R159 Soulstone

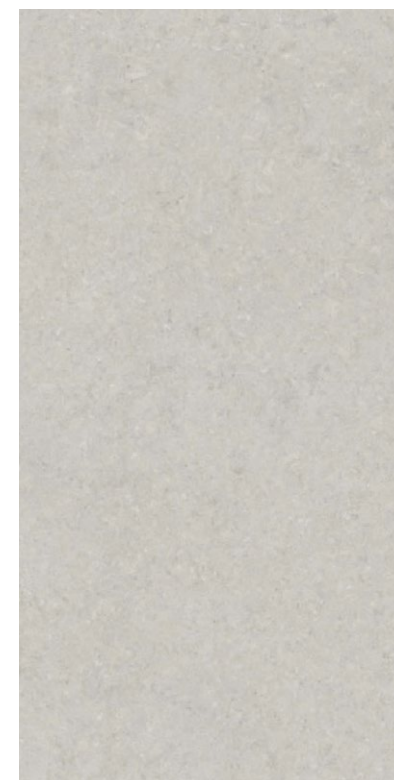

R109 Concrete



Millennium S087 Watson



R154 Marble Gold

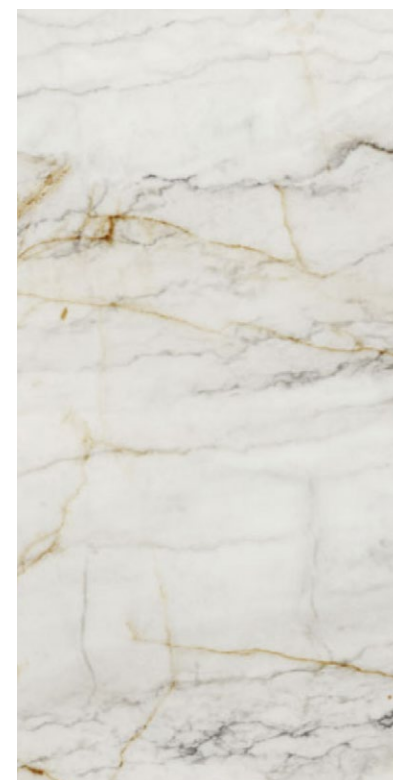

Onyx snow

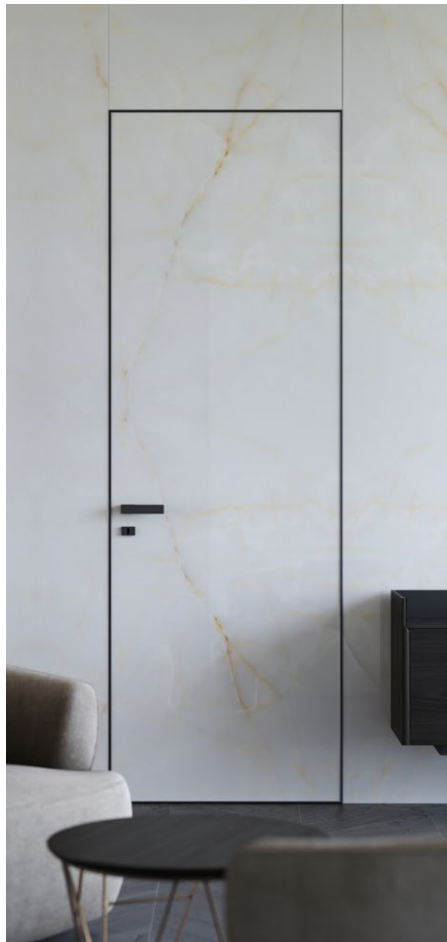

Marble bronzo amani honed

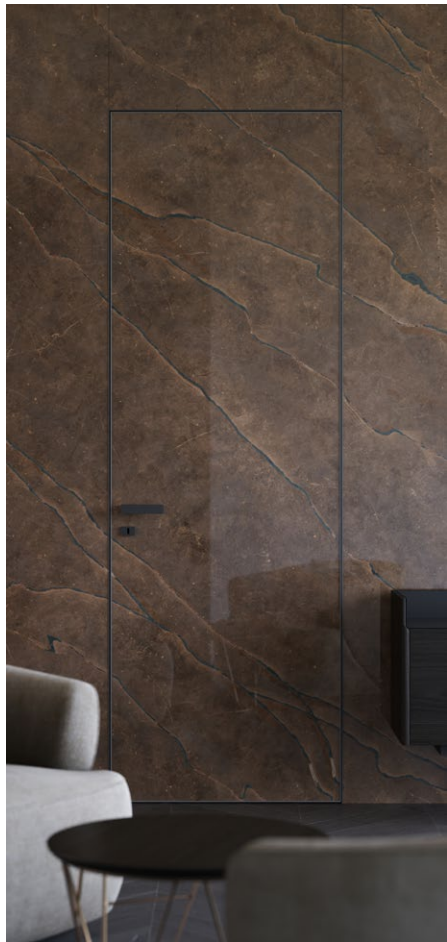

Marble shy

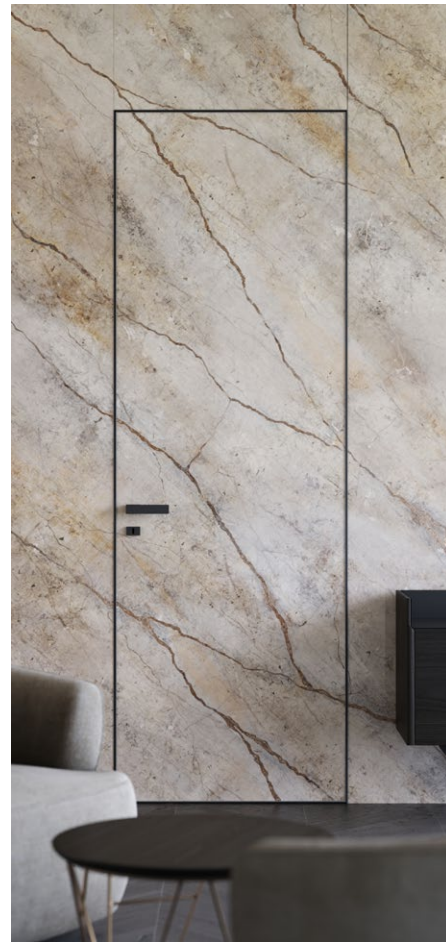

Onyx Miele



Onyx light green



Onyx light

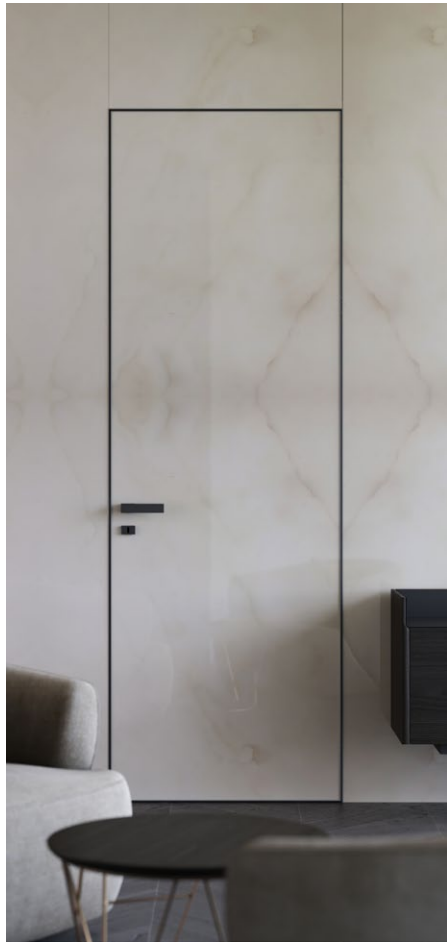

Marble jade bamboo



Dolomite white Michelangelo



TYPY SKEL A PROSKLENÍ
 / GLASS AND GLAZING TYPE
 / GLAS- UND VERGLASUNGSTYPEN
 / ÜVEG ÉS ÜVEGBETÉT TÍPUSOK

iv kv mco

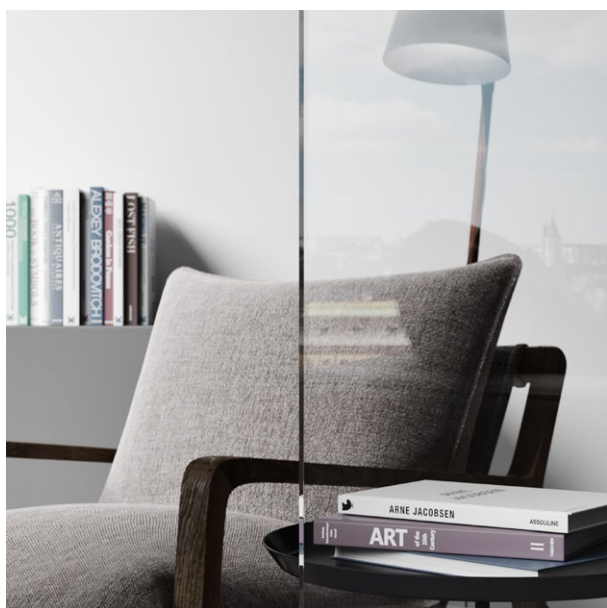

Čiré sklo Extraclear
 / Extraclear clear glass
 / Klares Glas Extraclear
 / Extra clear üveg

iv kv mco

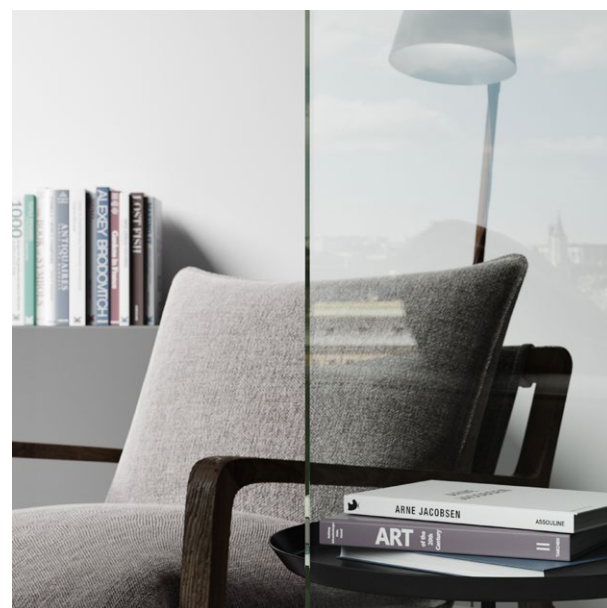

Čiré sklo float
 / Clear float glass
 / Klares Floatglas
 / Float clear üveg

mo ev

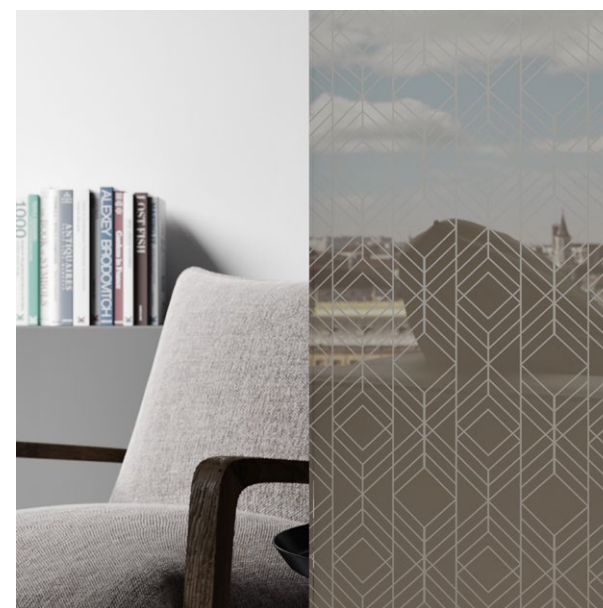

Lakované sklo s pískováním
 / Enamelled glass with sandblasting
 / Lackiertes Glas sandgestrahlt
 / Festett, homokszórt üveg

iv mco kv

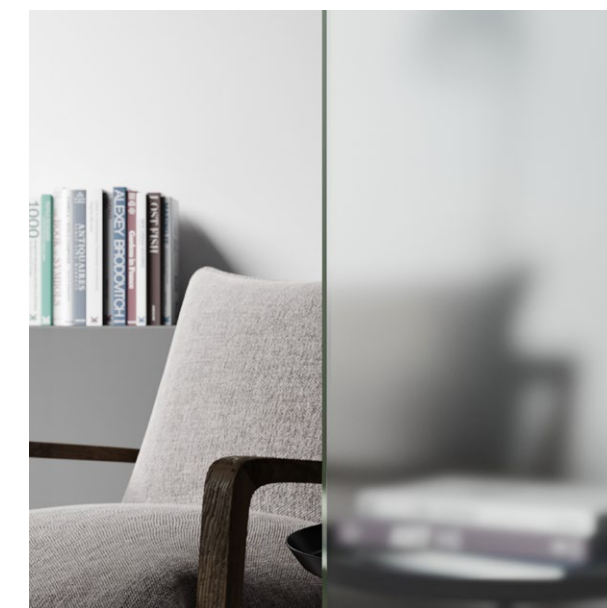

Satinato
 / Satinato
 / Satinato
 / Savmart

iv kv mco

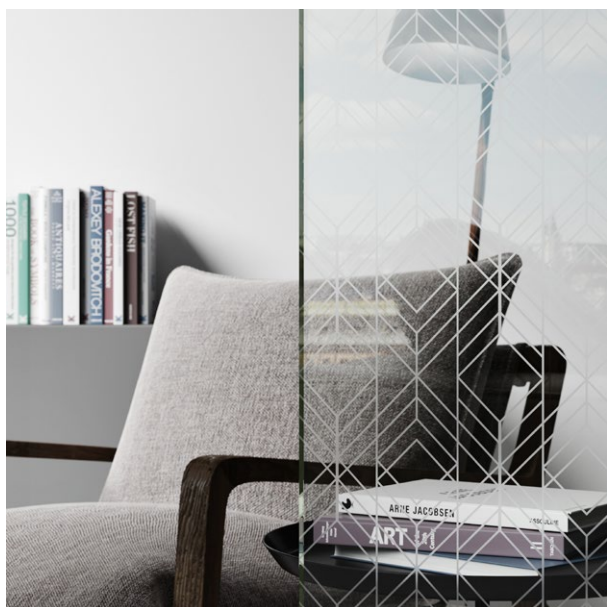

Čiré sklo float s pískováním
 / Clear float glass with sandblasting
 / Reines Floatglas sandgestrahlt
 / Float clear üveg homokszórással

mo ep

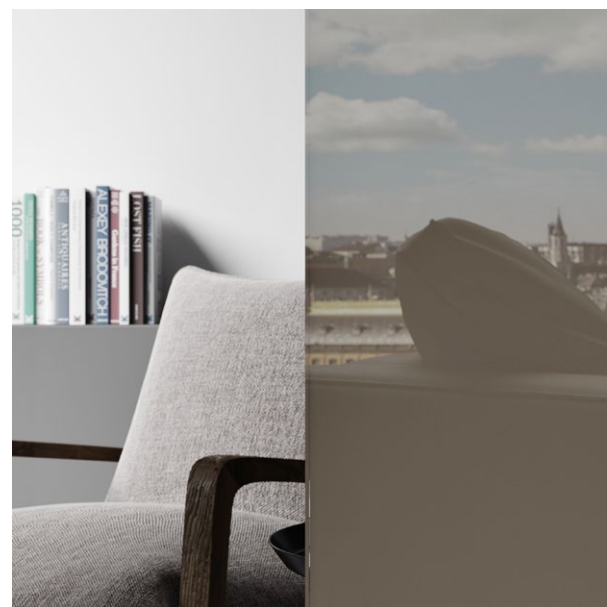

Lakované sklo
 / Enamelled glass
 / Lackiertes Glas
 / Festett üveg

kv mo ep

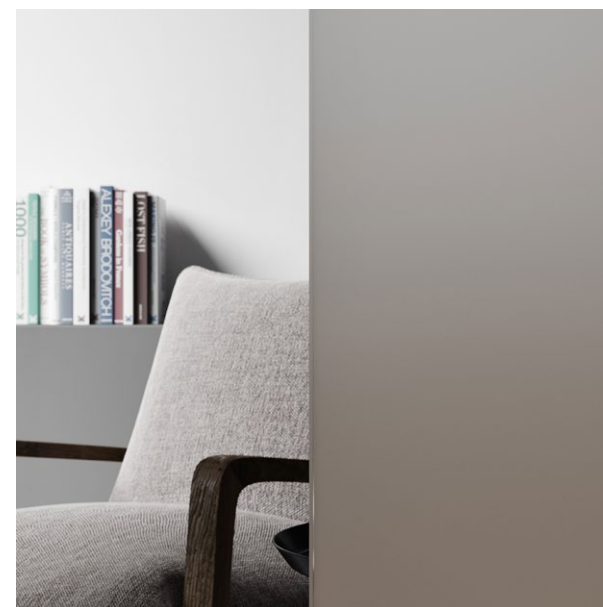

Satinato lakované
 / Enamelled satinato
 / Satinato lackiert
 / Savmart festett

iv kv mco

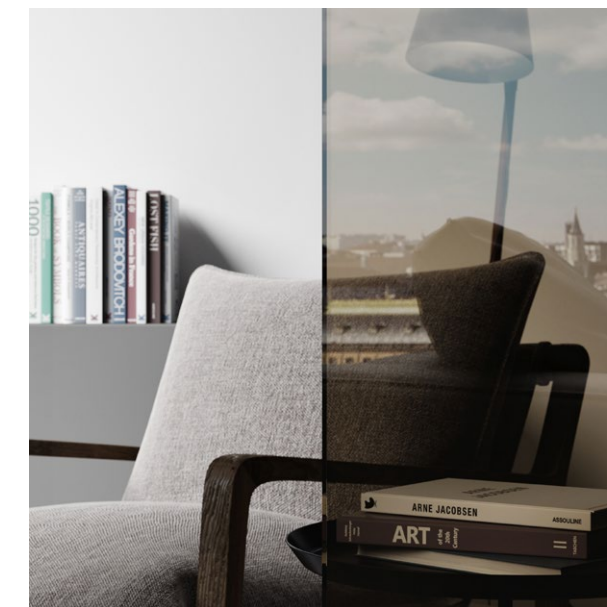

Planibel bronz
 / Planibel bronze
 / Planibel Bronze
 / Planibel bronz

TYPY SKEL A PROSKLENĚ
 / GLASS AND GLAZING TYPE
 / GLAS- UND VERGLASUNGSTYPEN
 / ÜVEG ÉS ÜVEGBETÉT TÍPUSOK

mo ep



Zrcadlo
 / Mirror
 / Spiegel
 / Tükör

iv kv mco

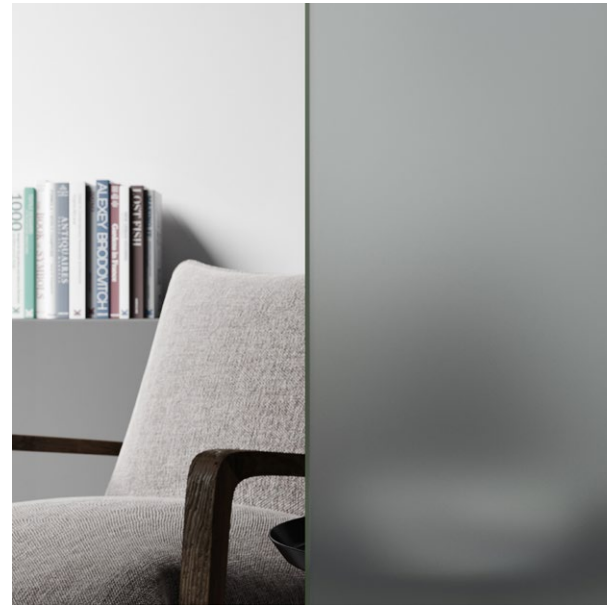

Planibel šedý pískovaný
 / Planibel grey sandblasted
 / Planibel grau sandgestrahlt
 / Planibel szürke üveg homokszórással

iv

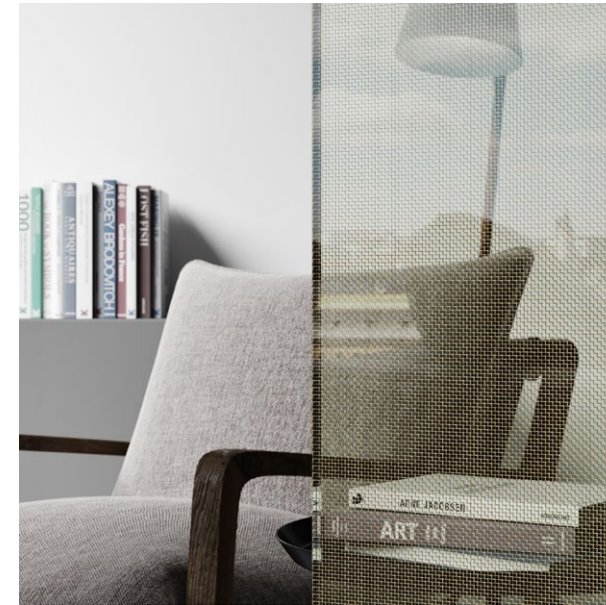

Čirá sklo float s kovovou mřížkou
 / Clear float glass with metal mesh
 / Klares Floatglas mit Metallgitter
 / Float fémhálós átlátszó üveg

iv

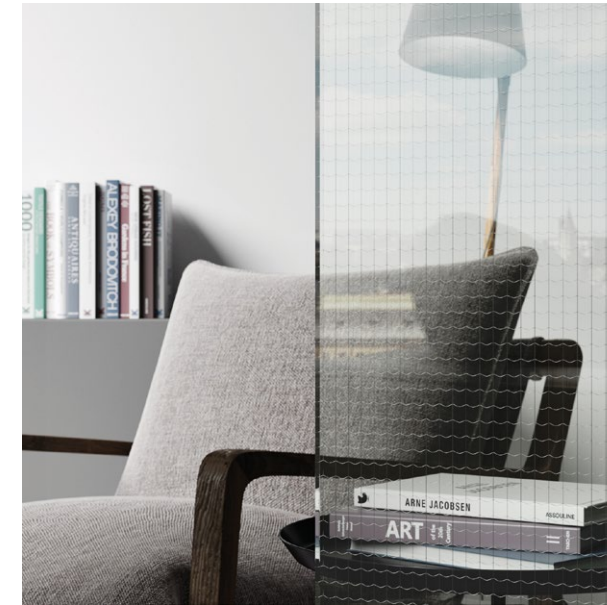

Sklo Wired
 / Wired glass
 / Glas Wired
 / Wired üveg

iv



Sklo Flutes
 / Flutes glass
 / Glas Flutes
 / Flutes üveg

iv



Sklo Flutes s pískováním
 / Flutes glass with sandblasting
 / Glas Flutes sandgestrahlt
 / Flutes üveg homokszórással

mo ep

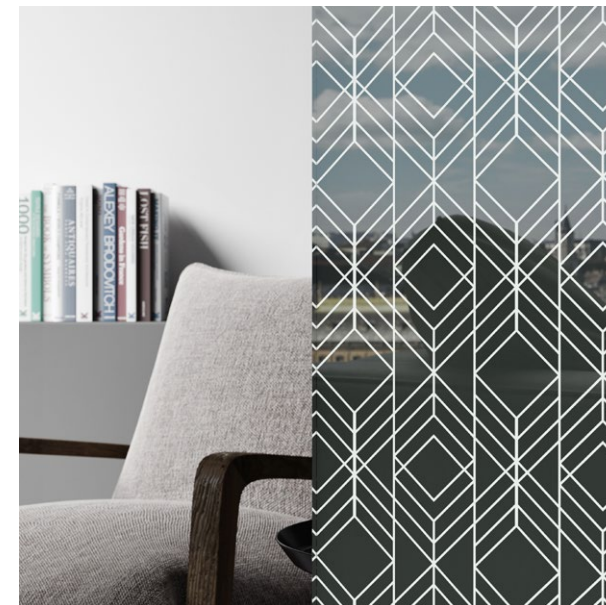

Grafosklo
 / Grafoglass graphic glass products
 / Grafikglas
 / Dekorüveg

iv

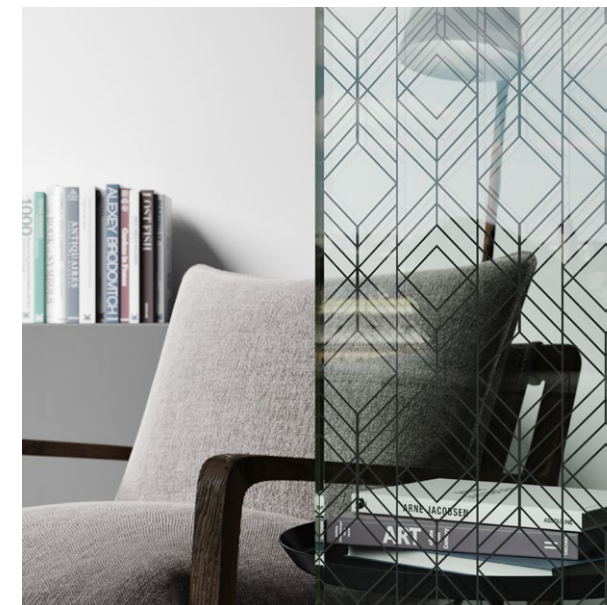

Transparentní Grafosklo
 / Transparent Grafoglass
 / Transparentes Grafikglas
 / Átlátszó dekorüveg

TYPY SKEL A PROSKLENÍ
 / GLASS AND GLAZING TYPE
 / GLAS- UND VERGLASUNGSTYPEN
 / ÜVEG ÉS ÜVEGBETÉT TÍPUSOK

iv

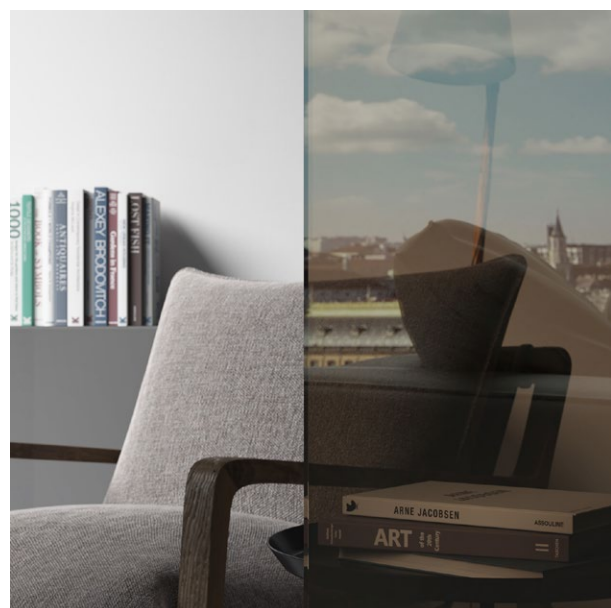

Stopsol classic bronze
 / Stopsol classic bronze glass
 / Stopsol classic bronze Flutes
 / Stopsol classic bronze üveg

iv

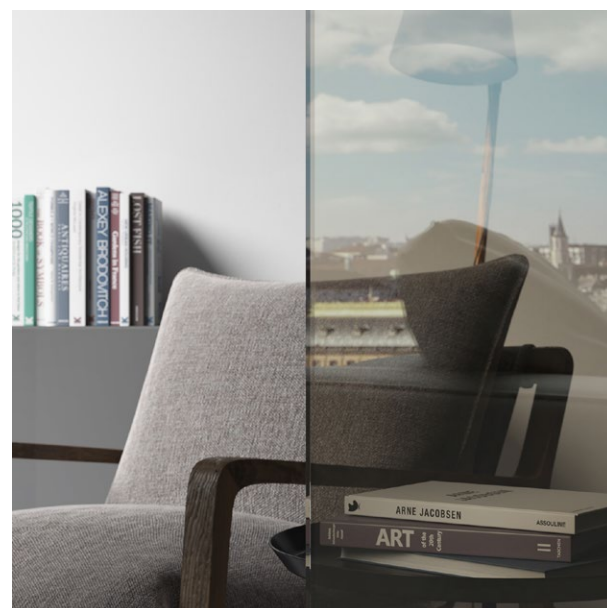

Stopsol clear bronze
 / Stopsol celar bronze glass
 / Stopsol celar bronze Flutes
 / Stopsol celar bronze üveg

iv

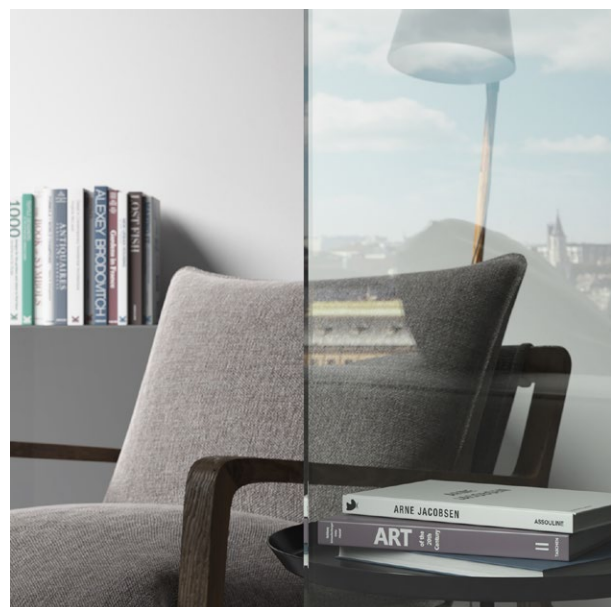

Stopsol clear final
 / Stopsol celar final glass
 / Stopsol celar final Flutes
 / Stopsol celar final üveg

ČESKO

SÍDLO SPOLEČNOSTI
A SHOWROOM

JAP FUTURE s.r.o.
Nivky 67
750 02 Přerov III – Lověšice
+420 581 587 811
jap@japcz.cz
www.japcz.cz

SHOWROOM PRAHA
Českomoravská 183/27
(Sykora Home)
190 00 Praha 9 – Vysočany
+420 725 528 343
obchod@japcz.cz

SLOVENSKO

SÍDLO SPOLEČNOSTI
A SHOWROOM

J.A.P. Slovakia s.r.o.
Zadunajská cesta 12,
851 01 Bratislava
+421 907 954 486
obchod@jap.sk
www.jap.sk

MAĎARSKO

SÍDLO SPOLEČNOSTI
A SHOWROOM

JAP Magyarország Kft.
Illyés Gyula utca 2–4.
A. ép. fszt. 7.
1152 Budapest

SHOWROOM BUDAPEST
Showroom Zalaegerszeg
+3670 882 42 71
magyarorszag@japhu.hu
www.japhu.hu

www.japcz.cz

Odchyly od produktů,
omyly a tiskové chyby
vyhrazeny.

CZECHIA

COMPANY HEADQUARTERS
AND SHOWROOM

JAP FUTURE s.r.o.
Nivky 67
750 02 Přerov III – Lověšice
+420 581 587 811
jap@japcz.cz
www.japcz.cz

PRAGUE SHOWROOM
Českomoravská 183/27
(Sykora Home)
190 00 Praha 9 – Vysočany
+420 725 528 343
export@japcz.cz

SLOVAKIA

COMPANY HEADQUARTERS
AND SHOWROOM

J.A.P. Slovakia s.r.o.
Zadunajská cesta 12,
851 01 Bratislava
+421 907 954 486
obchod@jap.sk
www.jap.sk

HUNGARY

COMPANY HEADQUARTERS
AND SHOWROOM

JAP Magyarország Kft.
Illyés Gyula utca 2–4.
A. ép. fszt. 7.
1152 Budapest

BUDAPEST SHOWROOM
Showroom Zalaegerszeg
+3670 882 42 71
magyarorszag@japhu.hu
www.japhu.hu

www.japfuture.com

Deviations from products,
oversights, and printing
errors reserved.

TSCHECHIEN

FIRMENSITZ UND
AUSSTELLUNGSRAUM

JAP FUTURE s.r.o.
Nivky 67
750 02 Přerov III – Lověšice
+420 581 587 811
jap@japcz.cz
www.japcz.cz

SHOWROOM PRAHA
Českomoravská 183/27
(Sykora Home)
190 00 Praha 9 – Vysočany
+420 725 528 343
export@japcz.cz

SLOWAKEI

FIRMENSITZ UND
AUSSTELLUNGSRAUM

J.A.P. Slovakia s.r.o.
Zadunajská cesta 12,
851 01 Bratislava
+421 907 954 486
obchod@jap.sk
www.jap.sk

UNGARN

FIRMENSITZ UND
AUSSTELLUNGSRAUM

JAP Magyarország Kft.
Illyés Gyula utca 2–4.
A. ép. fszt. 7.
1152 Budapest

SHOWROOM BUDAPEST
Showroom Zalaegerszeg
+3670 882 42 71
magyarorszag@japhu.hu
www.japhu.hu

www.japfuture.at

Produktabweichungen,
Irrtümer und Druckfehler
vorbehalten.

CSEHORSZÁG

CÉGÜNK SZÉKHELYE
ÉS BEMUTATÓTERME

JAP FUTURE s.r.o.
Nivky 67
750 02 Přerov III – Lověšice
+420 581 587 811
jap@japcz.cz
www.japcz.cz

SHOWROOM PRAHA
Českomoravská 183/27
(Sykora Home)
190 00 Praha 9 – Vysočany
+420 725 528 343
export@japcz.cz

SZLOVÁKIA

CÉGÜNK SZÉKHELYE
ÉS BEMUTATÓTERME

J.A.P. Slovakia s.r.o.
Zadunajská cesta 12,
851 01 Pozsony
+421 907 954 486
obchod@jap.sk
www.jap.sk

MAGYARORSZÁG

CÉGÜNK SZÉKHELYE
ÉS BEMUTATÓTERME

JAP Magyarország Kft.
Illyés Gyula utca 2–4.
A. ép. fszt. 7.
1152 Budapest

BEMUTATÓTERMEK
MAGYARORSZÁGON
Showroom Zalaegerszeg
+3670 882 42 71
magyarorszag@japhu.hu
www.japhu.hu

www.japhu.hu

Termékeltérések, tévedések
és nyomdai hibák jogát
fenntartjuk.

PRÉMIOVÉ DVEŘE A OBKLADY

/ PREMIUM DOORS AND CLADDINGS

/ PREMIUM TÜREN UND VERKLEIDUNGEN

/ PRÉMIUM AJTÓK ÉS BURKOLATOK

JAP