

# ZÁKLADNÍ INFORMACE K ZAMĚŘOVACÍMU PROTOKOLU DVEŘÍ DO SKRYTÝCH ZÁRUBNÍ

# JAP

---

Číslo zakázky/nabídky:

---

Jméno zákazníka (firma):

---

Email/telefon:

---

Adresa dodání:

---

---

Místo montáže:

---

---

Patro/výtah:

---

PSČ:

---

Zaměřil (jméno, telefon):

---

---

Datum:

Podpis objednavatele:

---

# Zaměření a specifikace dveří pro skrytou zárubeň 25/15 – levá

# JAP

**JEDINEČNÉ ČÍSLO POD PANTEM:**

**Popis místnosti (ložnice/obývací):**

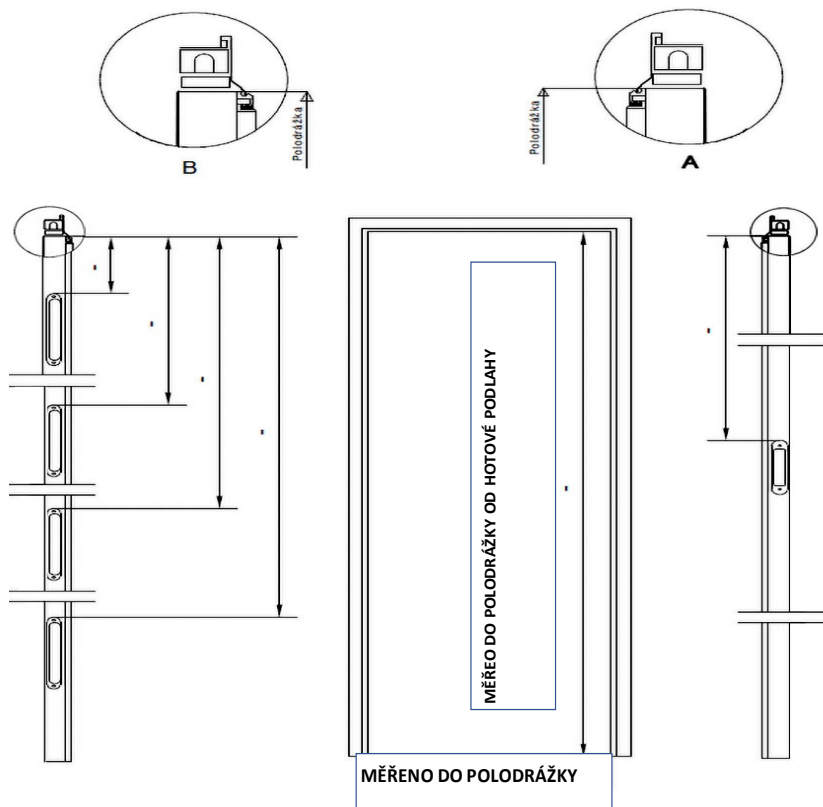

Protiplech dlouhý pro spodní rozetu

Protiplech krátký bez spodní rozety

Modelová řada:

MASTER  MASTER CLEAR  CLEVER

Povrchové dokončení dveřního rámu:

Typ a p. ú. dokončení dv. pláště pohledová:

Typ a p. ú. dokončení dv. pláště nepohledová:

Typ požadovaného kování klika:

Typ zámku HOBES:

Cylindr  Dózický  WC

Spodní rozeta: ANO  NE

Samoavírač typ:

Padací práh: ANO  NE

DOKONČENÍ DVEŘÍ POHLEDOVÁ :

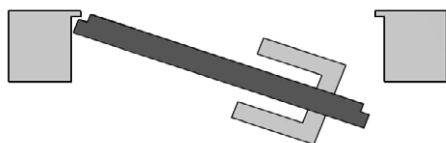

DOKONČENÍ DVEŘÍ NEPOHLEDOVÁ :

Kontrola sevření horní špalety:

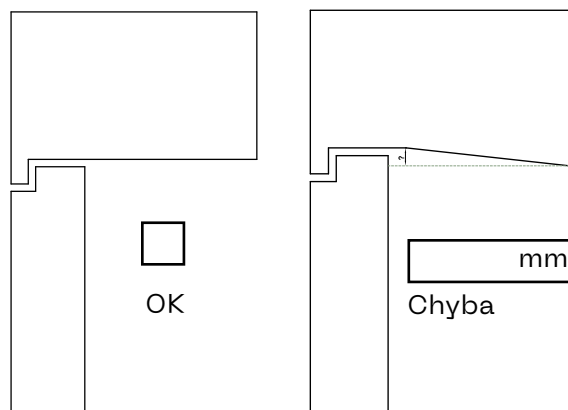

V případě požadavku a typ členění dle přání zákazníka, je nutno dodat jednoznačný výkres.

# Zaměření a specifikace dveří pro skrytou zárubeň 25/15 BN – levá bez nadpraží

# JAP

## JEDINEČNÉ ČÍSLO POD PANTEM:

### Popis místnosti (ložnice/obývací):

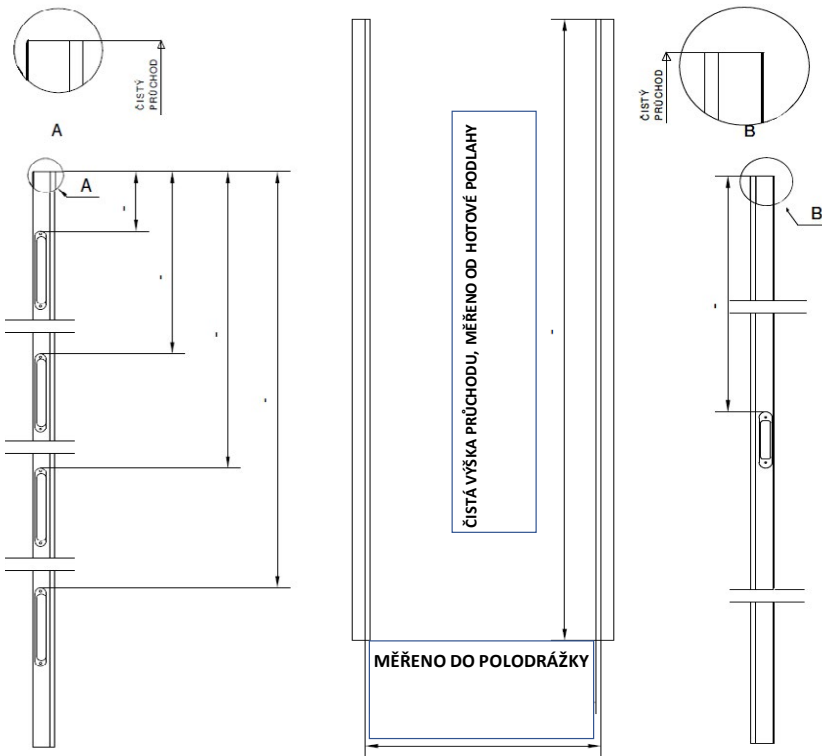

Protiplech dlouhý pro spodní rozetu

Protiplech krátký bez spodní rozety

Modelová řada:

MASTER  MASTER CLEAR  CLEVER

Povrchové dokončení dveřního rámu:

Typ a p. ú. dokončení dv. pláště pohledová:

Typ a p. ú. dokončení dv. pláště nepohledová:

Typ požadovaného kování kliky:

Typ zámku HOBES:

Cylindr  Dózický  WC

Spodní rozeta: ANO  NE

Samozavírač typ:

Padací práh: ANO  NE

DOKONČENÍ DVEŘÍ POGLEDOVÁ :

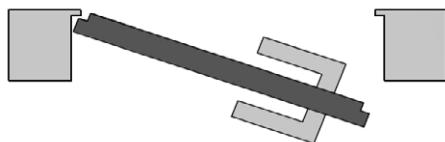

DOKONČENÍ DVEŘÍ NEPOGLEDOVÁ :

Kontrola sevření horní špalety:

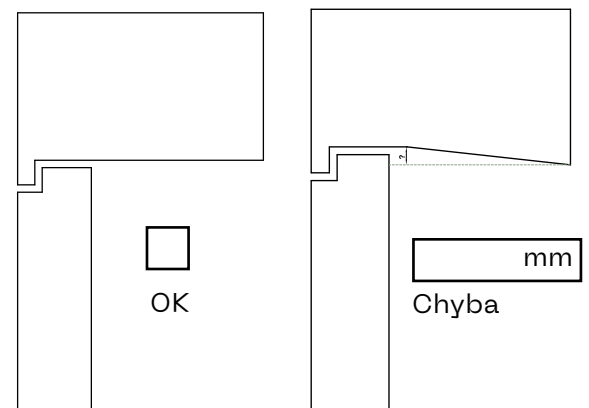

V případě požadavku a typ členění dle přání zákazníka, je nutno dodat jednoznačný výkres.

# Zaměření a specifikace dveří pro skrytou zárubeň 25/15 – pravá

# JAP

**JEDINEČNÉ ČÍSLO POD PANTEM:**

**Popis místnosti (ložnice/obývací):**

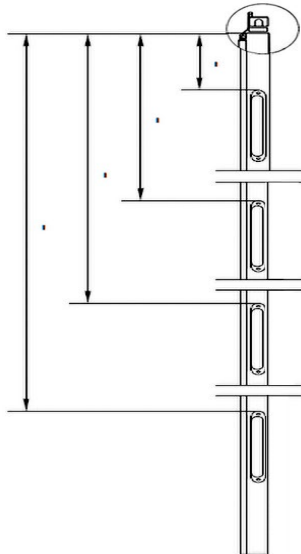
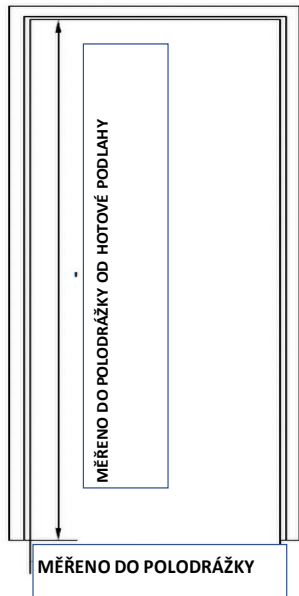
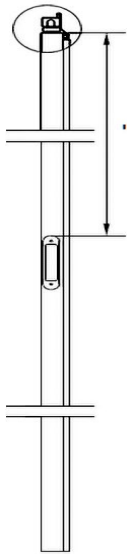
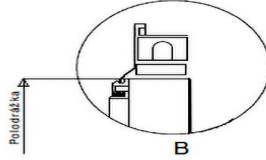
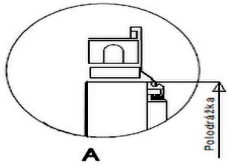

Protiplech dlouhý pro spodní rozetu

Protiplech krátký bez spodní rozety

Modelová řada:

MASTER  MASTER CLEAR  CLEVER

Povrchové dokončení dveřního rámu:

Typ a p. ú. dokončení dv. pláště pohledová:

Typ a p. ú. dokončení dv. pláště nepohledová:

Typ požadovaného kování klika:

Typ zámku HOBES:

Cylindr  Dózický  WC

Spodní rozeta: ANO  NE

Samozavírač typ:

Padací práh: ANO  NE

DOKONČENÍ DVEŘÍ POHLEDOVÁ :

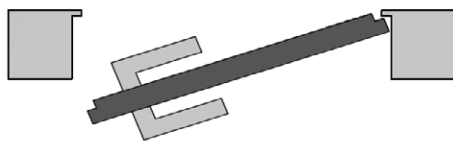

DOKONČENÍ DVEŘÍ NEPOHLEDOVÁ :

Kontrola sevření horní špalety:

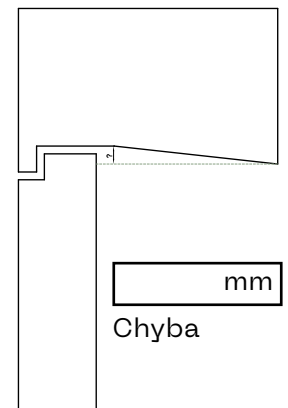
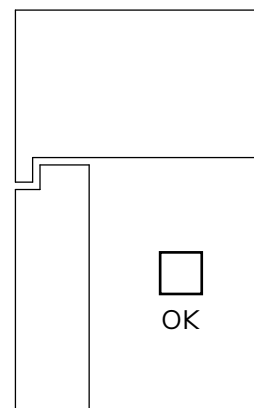

V případě požadavku a typ členění dle přání zákazníka, je nutno dodat jednoznačný výkres.

# Zaměření a specifikace dveří pro skrytou zárubeň 25/15 BN – pravá bez nadpraží

# JAP

## JEDINEČNÉ ČÍSLO POD PANTEM:

### Popis místnosti (ložnice/obývací):

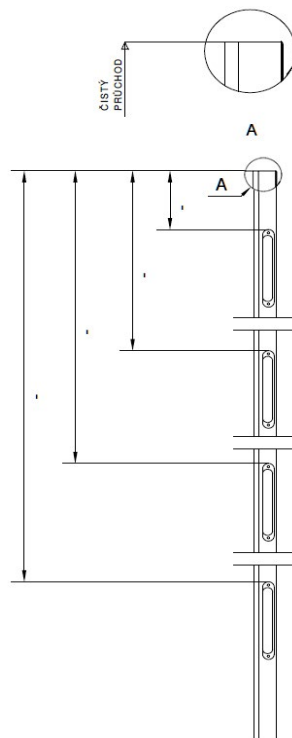
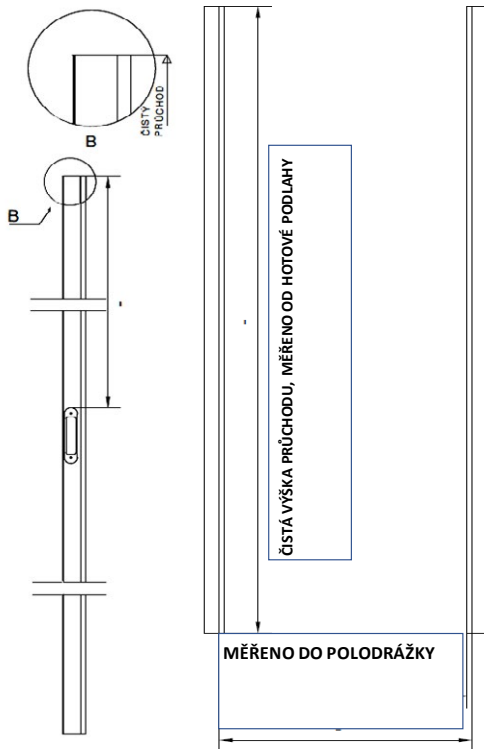

Protiplech dlouhý pro spodní rozetu

Protiplech krátký bez spodní rozety

Modelová řada:

MASTER  MASTER CLEAR  CLEVER

Povrchové dokončení dveřního rámu:

Typ a p. ú. dokončení dv. pláště pohledová:

Typ a p. ú. dokončení dv. pláště nepohledová:

Typ požadovaného kování kliky:

Typ zámku HOBES:

Cylindr  Dózický  WC

Spodní rozeta: ANO  NE

Samoavírač typ:

Padací práh: ANO  NE

DOKONČENÍ DVEŘÍ POHLEDOVÁ :

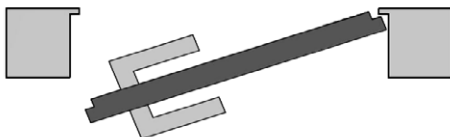

DOKONČENÍ DVEŘÍ NEPOHLEDOVÁ :

Kontrola sevření horní špalety:

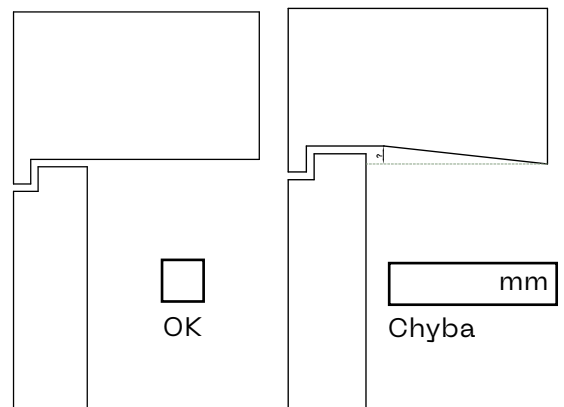

V případě požadavku a typ členění dle přání zákazníka, je nutno dodat jednoznačný výkres.

# Zaměření a specifikace dveří pro skrytou zárubeň 40/00 – levá

# JAP

## JEDINEČNÉ ČÍSLO POD PANTEM:

### Popis místnosti (ložnice/obývací):

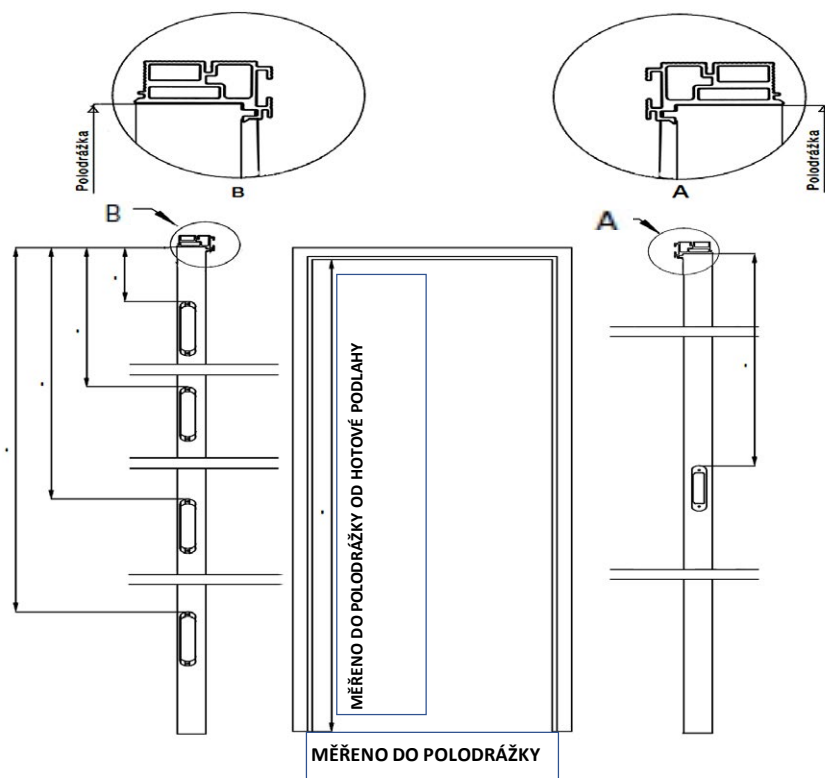

Protiplech dlouhý pro spodní rozetu

Protiplech krátký bez spodní rozety

Modelová řada:

MASTER  MASTER CLEAR  CLEVER

Povrchové dokončení dveřního rámu:

Typ a p. ú. dokončení dv. pláště pohledová:

Typ a p. ú. dokončení dv. pláště nepohledová:

Typ požadovaného kování kliky:

Typ zámku HOBES:

Cylindr  Důzický  WC

Spodní rozeta: ANO  NE

Samozavírač typ:

Padací práh: ANO  NE

DOKONČENÍ DVEŘÍ NEPOHLEDOVÁ :

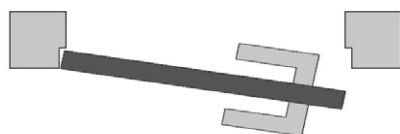

DOKONČENÍ DVEŘÍ POHLEDOVÁ :

V případě požadavku a typ členění dle přání zákazníka, je nutno dodat jednoznačný výkres.

# Zaměření a specifikace dveří pro skrytou zárubeň 40/00 BN – levá bez nadpraží

# JAP

## JEDINEČNÉ ČÍSLO POD PANTEM:

### Popis místnosti (ložnice/obývací):

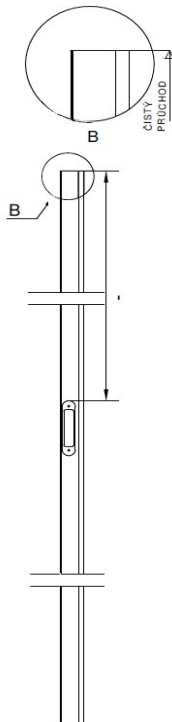
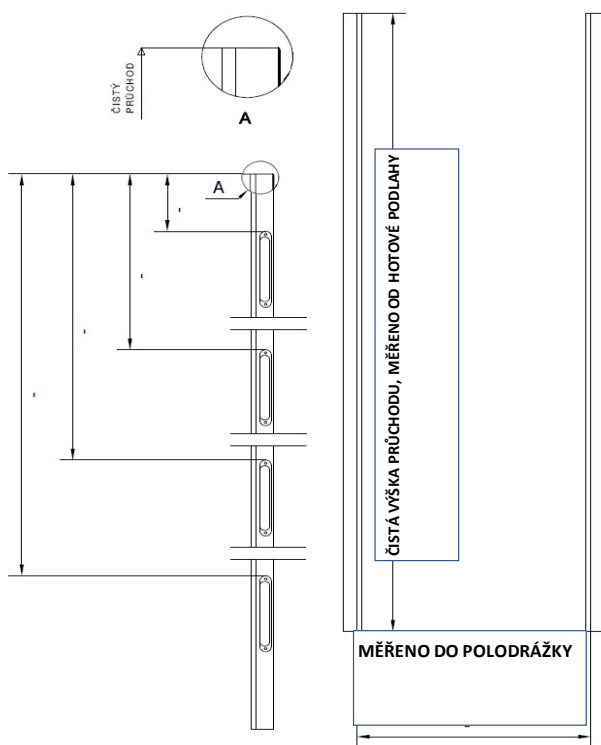

Protiplech dlouhý pro spodní rozetu

Protiplech krátký bez spodní rozety

Modelová řada:

MASTER  MASTER CLEAR  CLEVER

Povrchové dokončení dveřního rámu:

Typ a p. ú. dokončení dv. pláště pohledová:

Typ a p. ú. dokončení dv. pláště nepohledová:

Typ požadovaného kování klika:

Typ zámku HOBES:

Cylindr  Dózický  WC

Spodní rozeta: ANO  NE

Samozavírač typ:

Padací práh: ANO  NE

DOKONČENÍ DVEŘÍ NEPOHLEDOVÁ :



DOKONČENÍ DVEŘÍ POHLEDOVÁ :

V případě požadavku a typ členění dle přání zákazníka, je nutno dodat jednoznačný výkres.

# Zaměření a specifikace dveří pro skrytou zárubeň 40/00 – pravá

# JAP

## JEDINEČNÉ ČÍSLO POD PANTEM:

Popis místnosti (ložnice/obývací):

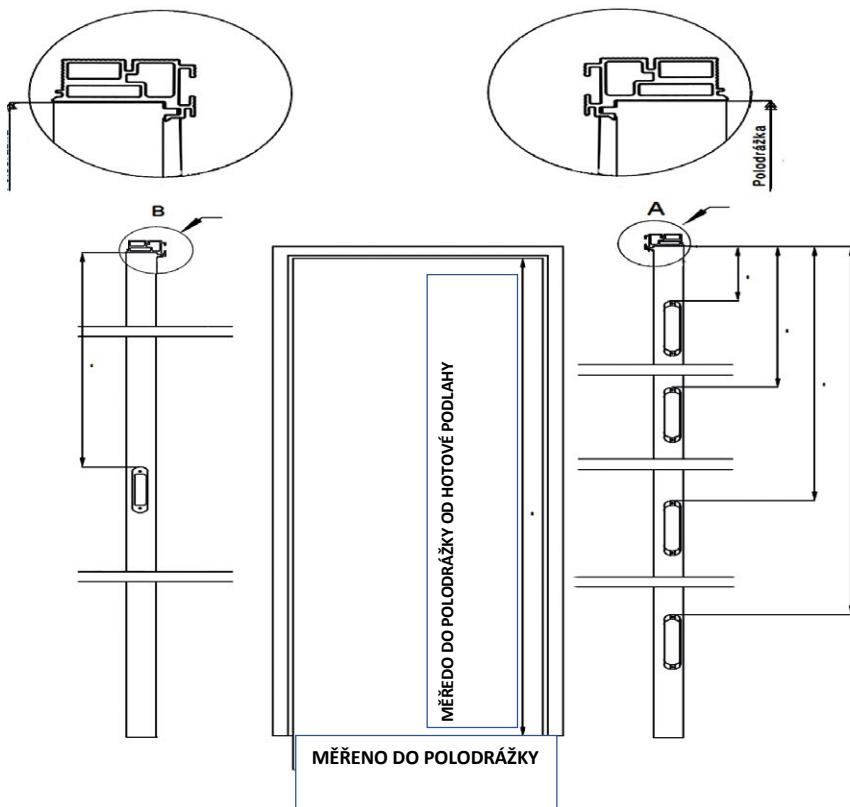

Protiplech dlouhý pro spodní rozetu

Protiplech krátký bez spodní rozety

Modelová řada:

MASTER  MASTER CLEAR  CLEVER

Povrchové dokončení dveřního rámu:

Typ a p. ú. dokončení dv. pláště pohledová:

Typ a p. ú. dokončení dv. pláště nepohledová:

Typ požadovaného kování kliky:

Typ zámku HOBES:

Cylindr  Dózický  WC

Spodní rozeta: ANO  NE

Samozavírač typ:

Padací práh: ANO  NE

DOKONČENÍ DVEŘÍ NEPOHLEDOVÁ :



DOKONČENÍ DVEŘÍ POHLEDOVÁ :



# Zaměření a specifikace dveří pro skrytou zárubeň 40/00 BN – pravá bez nadpraží

# JAP

## JEDINEČNÉ ČÍSLO POD PANTEM:

### Popis místnosti (ložnice/obývací):

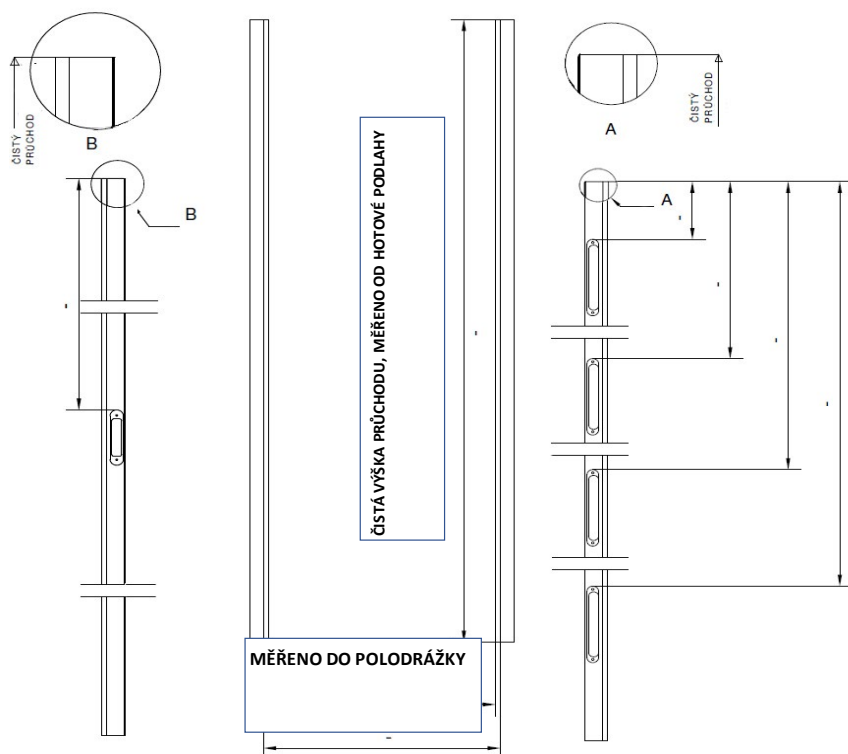

Protiplech dlouhý pro spodní rozetu

Protiplech krátký bez spodní rozety

Modelová řada:

MASTER  MASTER CLEAR  CLEVER

Povrchové dokončení dveřního rámu:

Typ a p. ú. dokončení dv. pláště pohledová:

Typ a p. ú. dokončení dv. pláště nepohledová:

Typ požadovaného kování kliky:

Typ zámku HOBES:

Cylindr  Dózický  WC

Spodní rozeta: ANO  NE

Samoavírač typ:

Padací práh: ANO  NE

DOKONČENÍ DVEŘÍ NEPOHLEDOVÁ :



DOKONČENÍ DVEŘÍ POHLEDOVÁ :

