

KATALOG NEREZOVÉHO ZÁBRADLÍ

>>> opřete se o nás

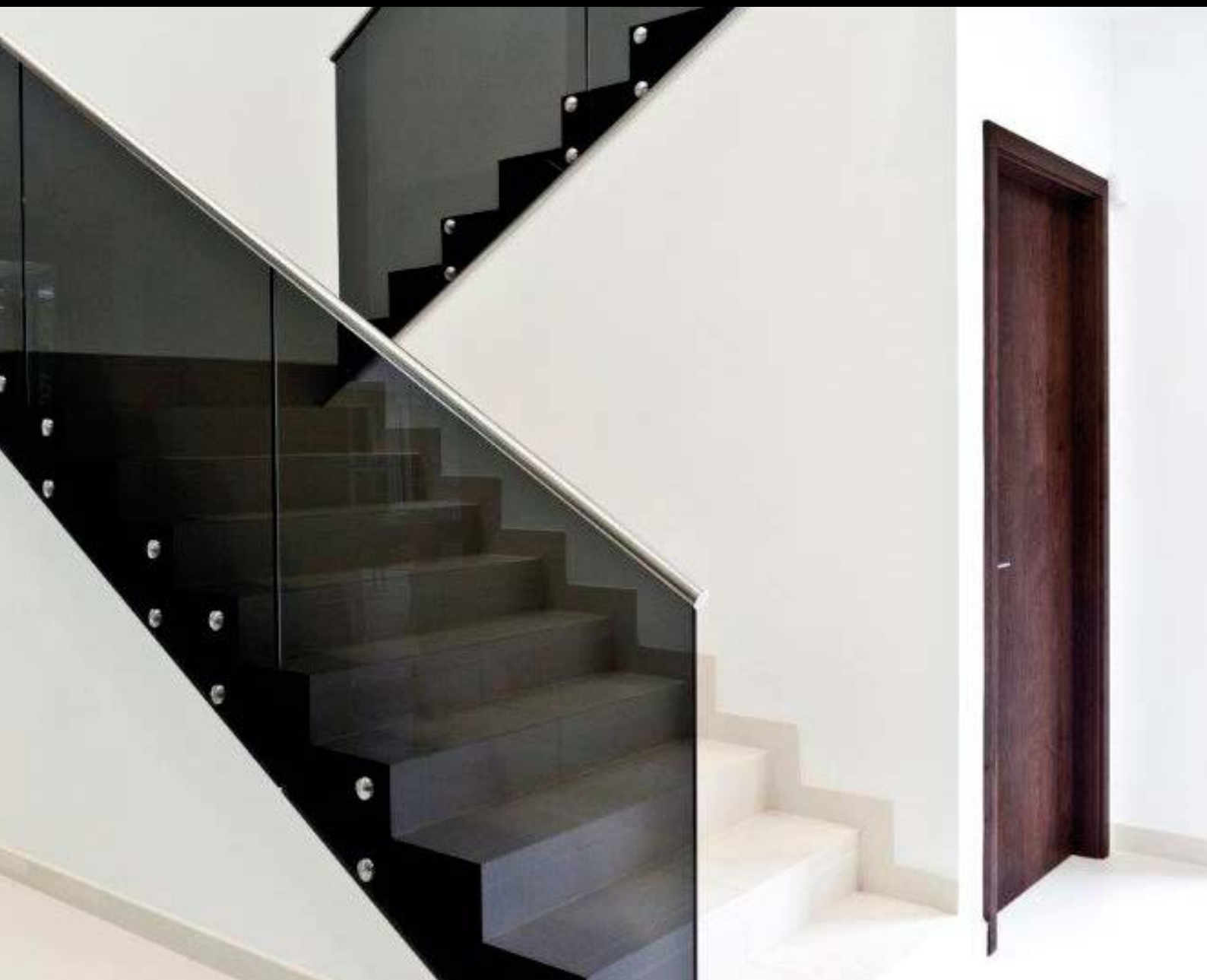

JAP®





sloupek s bočním kotvením, oblý držák skla,
s kaleným bezpečnostním sklem (5-5-2) float čirý,
dřevěné madlo



sloupek s horním kotvením, 5 prutů, dřevěné madlo



sloupek s bočním kotvením, úchyty Spider, s kaleným
bezpečnostním sklem (5-5-2) float čirý, dřevěné madlo



sloupek s bočním kotvením, 5 nerezových lanek,
dřevěné madlo



hrnatý sloupek s horním kotvením, 5 hranatých prutů, dřevěné hranaté madlo



plochý sloupek - Lama s horním kotvením, 5 prutů, dřevěné madlo



celoskleněné zábradlí, nerezové madlo, kotvení puky



skleněné stříšky nad vchodové dveře, více na str. 47



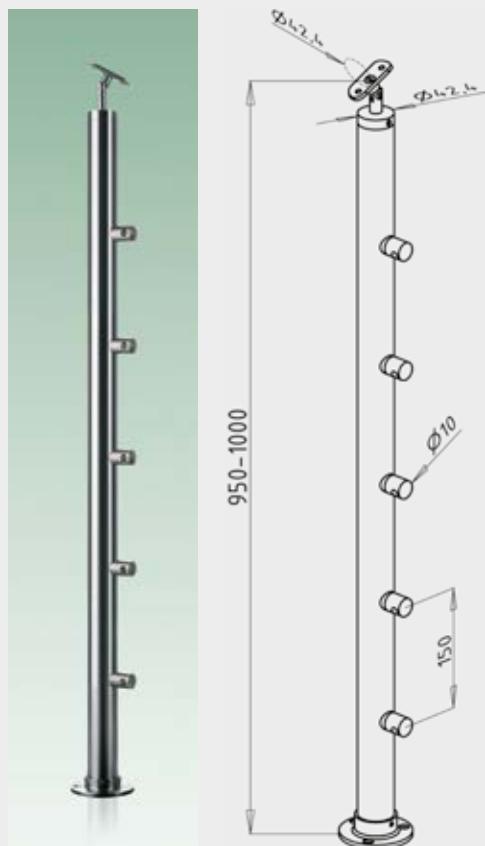

Číslo artiklu	Materiál	Popis
10-10-001	AISI 304	nerezový sloupek určený ke kotvení ze shora
11-10-001	AISI 316	
<ul style="list-style-type: none"> - určen pro výplň pěti vodorovných nerezových prutů o průměru 10mm na šikmé schodiště - spodní patka malá, uložení madla je v ose sloupku - součástí sloupku jsou i šroubky do madla a 3 ks kloboučkových matek M8 - sloupek je určen pro pochůzně plochy do 12-ti metrů - možnost volby výšky madla pomocí spodní patky a vrchního krčku - pro zvýšení stability zábradlí doporučujeme spodní patku se sloupkem slepit anaerobním lepidlem 		

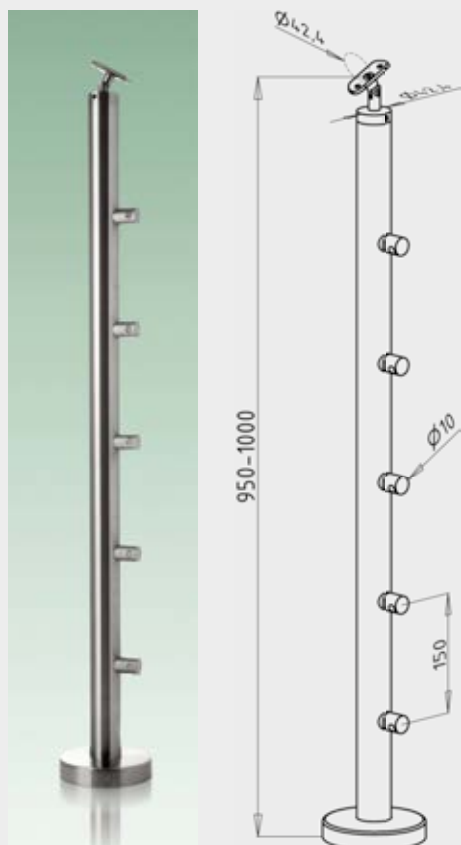

Číslo artiklu	Materiál	Popis
10-10-010	AISI 304	nerezový sloupek určený ke kotvení ze shora
11-10-010	AISI 316	
<ul style="list-style-type: none"> - určen pro výplň pěti vodorovných nerezových prutů o průměru 10mm na šikmé schodiště - spodní patka velká s krycím kloboučkem, uložení madla je v ose sloupku - součástí sloupku jsou i šroubky do madla a 3 ks šestihřanných matek M12 - sloupek je určen pro pochůzně plochy do 12-ti metrů - možnost volby výšky madla pomocí vrchního krčku - sloupek je vhodný do prostor s větším pohybem osob 		

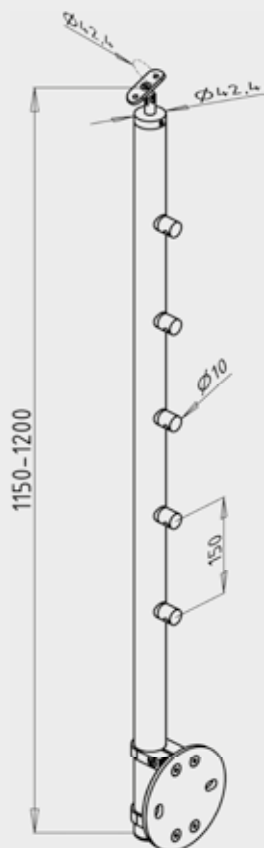

Číslo artiklu	Materiál	Popis
10-10-020	AISI 304	nerezový sloupek určený ke kotvení z boku
11-10-020	AISI 316	

- určen pro výplň pěti vodorovných nerezových prutů o průměru 10mm na šikmé schodiště
- pata sloupku boční kulatá, uložení madla je v ose sloupku
- součástí sloupku jsou i šroubky do madla a 2 ks kloboukových matek M12
- možnost volby výšky madla pomocí spodní paty a vrchního krčku
- sloupek je určen pro pochůzní plochy do 12-ti metrů

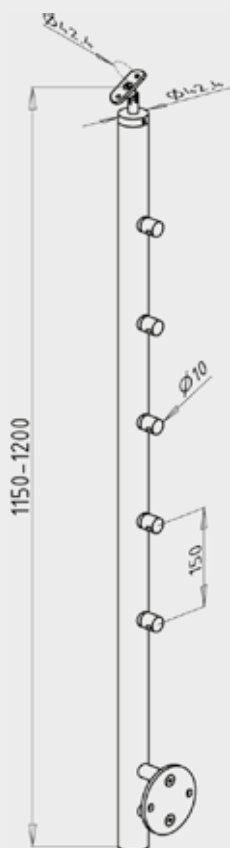

Číslo artiklu	Materiál	Popis
10-10-025	AISI 304	nerezový sloupek určený ke kotvení z boku
11-10-025	AISI 316	

- určen pro výplň pěti vodorovných nerezových prutů o průměru 10mm na šikmé schodiště
- pata sloupku boční kulatá malá, uložení madla je v ose sloupku
- součástí sloupku jsou i šroubky do madla a 2 ks kloboukových matek M10
- možnost volby výšky madla pomocí vrchního krčku
- sloupek je určen pro pochůzní plochy do 12-ti metrů
- sloupek je vhodný do prostor s menším pohybem osob

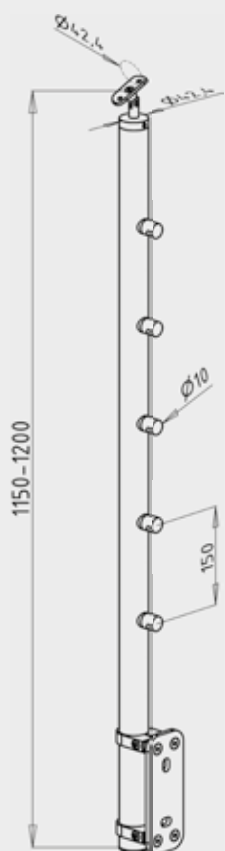

Číslo artiklu	Materiál	Popis
10-10-030	AISI 304	nerezový sloupek určený ke kotvení z boku
11-10-030	AISI 316	

- určen pro výplň pěti vodorovných nerezových prutů o průměru 10mm na šikmé schodiště
- pata sloupku boční hranatá, uložení madla je v ose sloupku
- součástí sloupku jsou i šroubky do madla a 2 ks kloboukových matek M12
- možnost volby výšky madla pomocí spodní paty a vrchního krčku
- sloupek je určen pro pochůzná plochy do 12-ti metrů

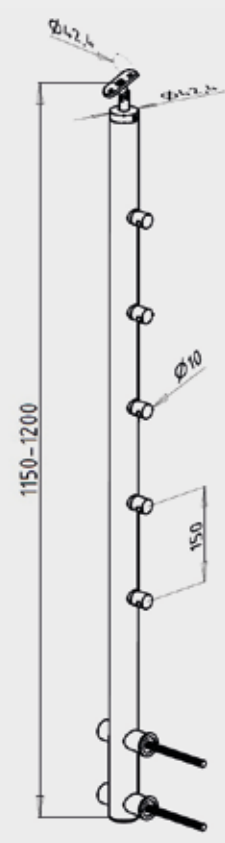

Číslo artiklu	Materiál	Popis
10-10-035	AISI 304	nerezový sloupek určený ke kotvení z boku

- pata sloupku boční kulatá malá dvojitá, sloupek je určen pro výplň pěti vodorovných nerezových prutů o průměru 10 mm- na šikmé schodiště, cena sloupku na balustrádu je stejná
- rozteč spodních kotev dle podmínek stavby
- uložení madla je v ose sloupku, v případě uložení madla mimo osu sloupku je cena stejná
- součástí sloupku jsou i šrouby do madla
- možnost volby výšky madla pomocí vrchního krčku
- sloupek je určen pro pochůzná plochy do 12-ti metrů

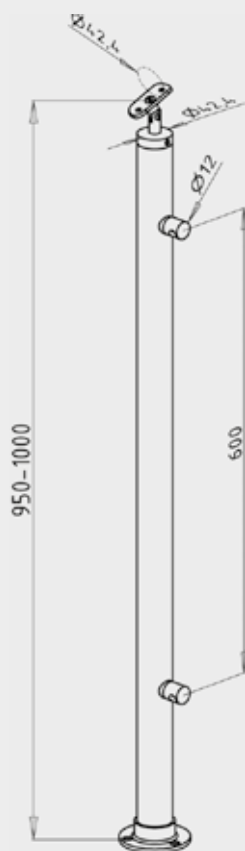

Číslo artiklu	Materiál	Popis
10-10-040	AISI 304	nerezový sloupek určený ke kotvení ze shora
11-10-040	AISI 316	

- určen pro výplň dvou vodorovných nerezových prutů o průměru 12mm na něž jsou přes křížovou kotvu svisle uchyceny nerezové pruty o průměru 10mm - na šikmé schodiště
- spodní patka malá, uložení madla je v ose sloupku
- součástí sloupku jsou i šroubky do madla a 3 ks kloboukových matek M8
- sloupek je určen pro pochůzné plochy do 12-ti metrů
- možnost volby výšky madla pomocí spodní patky a vrchního krčku
- pro zvýšení stability zábradlí doporučujeme spodní patku se sloupkem slepit anaerobním lepidlem

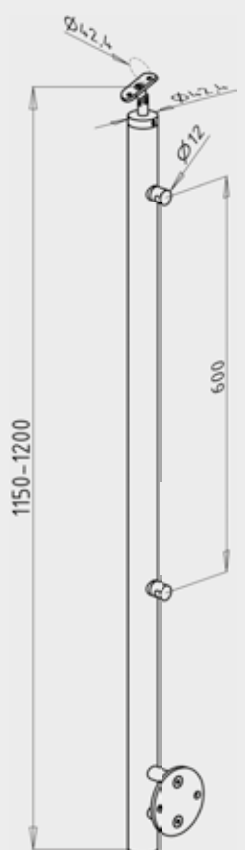

Číslo artiklu	Materiál	Popis
10-10-045	AISI 304	nerezový sloupek určený ke kotvení z boku
11-10-045	AISI 316	

- určen pro výplň dvou vodorovných nerezových prutů o průměru 12mm na něž jsou přes křížovou kotvu svisle uchyceny nerezové pruty o průměru 10mm - na šikmé schodiště
- pata sloupku boční kulatá malá, uložení madla je v ose sloupku
- součástí sloupku jsou i šroubky do madla a 2 ks kloboukových matek M10
- sloupek je určen pro pochůzné plochy do 12-ti metrů
- možnost volby výšky madla pomocí vrchního krčku
- sloupek je vhodný do prostor s menším pohybem osob

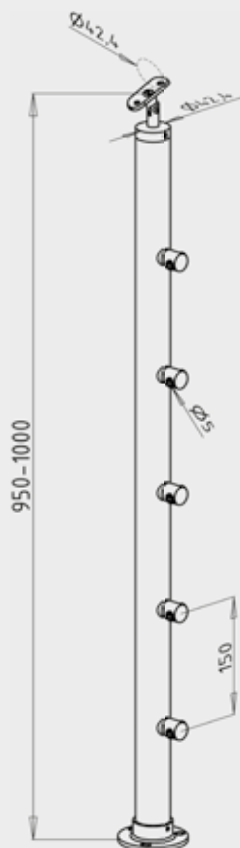

Číslo artiklu	Materiál	Popis
10-10-061	AISI 304	nerezový sloupek určený ke kotvení ze shora
11-10-061	AISI 316	

- určen pro výplň pěti vodorovných nerezových lanek o průměru 5mm - na šikmé schodiště
- průběžný sloupek lankové výplně
- spodní patka malá, uložení madla je v ose sloupku
- součástí sloupku jsou i šroubky do madla a 3 ks kloboukových matek M8
- sloupek je určen pro pochůzně plochy do 12-ti metrů
- možnost volby výšky madla pomocí spodní patky a vrchního krčku
- pro zvýšení stability zábradlí doporučujeme spodní patku se sloupkem slepit anaerobním lepidlem

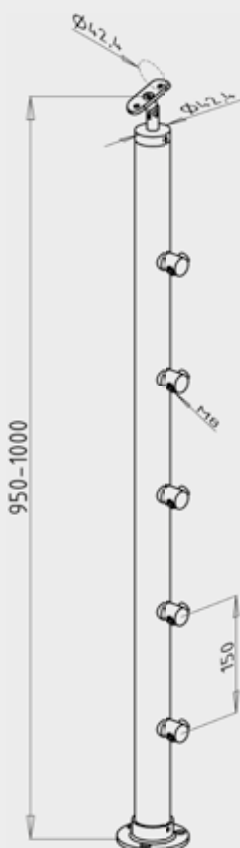

Číslo artiklu	Materiál	Popis
10-10-062	AISI 304	nerezový sloupek určený ke kotvení ze shora
11-10-062	AISI 316	

- určen pro výplň pěti vodorovných nerezových lanek o průměru 5mm - na šikmé schodiště
- krajní sloupek lankové výplně, je nutné definovat orientaci sloupku (L, P)
- spodní patka malá, uložení madla je v ose sloupku
- součástí sloupku jsou i šroubky do madla a 3 ks kloboukových matek M8
- sloupek je určen pro pochůzně plochy do 12-ti metrů
- možnost volby výšky madla pomocí spodní patky a vrchního krčku
- pro zvýšení stability zábradlí je nutné spodní patku se sloupkem slepit anaerobním lepidlem

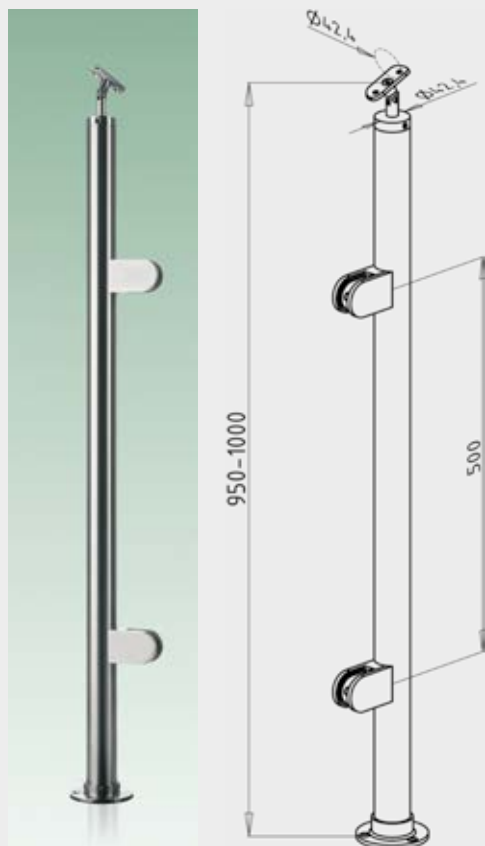

Číslo artiklu	Materiál	Popis
10-10-080	AISI 304	nerezový sloupek určený ke kotvení ze shora
11-10-080	AISI 316	
<ul style="list-style-type: none"> - určen pro skleněnou výplň v tloušťkách 8,76mm; 10,76mm a 12,76mm - na šikmé schodiště - krajní sloupek skleněné výplně, při objednávce je nutné definovat tloušťku skla - spodní patka malá, uložení madla je v ose sloupku - součástí sloupku jsou i šroubky do madla a 3 ks kloboukových matek M8 - sloupek je určen pro pochůzní plochy do 12-ti metrů - možnost volby výšky madla pomocí spodní patky a vrchního krčku - pro zvýšení stability zábradlí doporučujeme spodní patku se sloupkem slepit anaerobním lepidlem 		



Číslo artiklu	Materiál	Popis
10-10-081	AISI 304	nerezový sloupek určený ke kotvení ze shora
11-10-081	AISI 316	
<ul style="list-style-type: none"> - určen pro skleněnou výplň v tloušťkách 8,76mm; 10,76mm a 12,76mm - na šikmé schodiště - průběžný sloupek skleněné výplně, při objednávce je nutné definovat tloušťku skla - spodní patka malá, uložení madla je v ose sloupku - součástí sloupku jsou i šroubky do madla a 3 ks kloboukových matek M8 - sloupek je určen pro pochůzní plochy do 12-ti metrů - možnost volby výšky madla pomocí spodní patky a vrchního krčku - pro zvýšení stability zábradlí doporučujeme spodní patku se sloupkem slepit anaerobním lepidlem 		

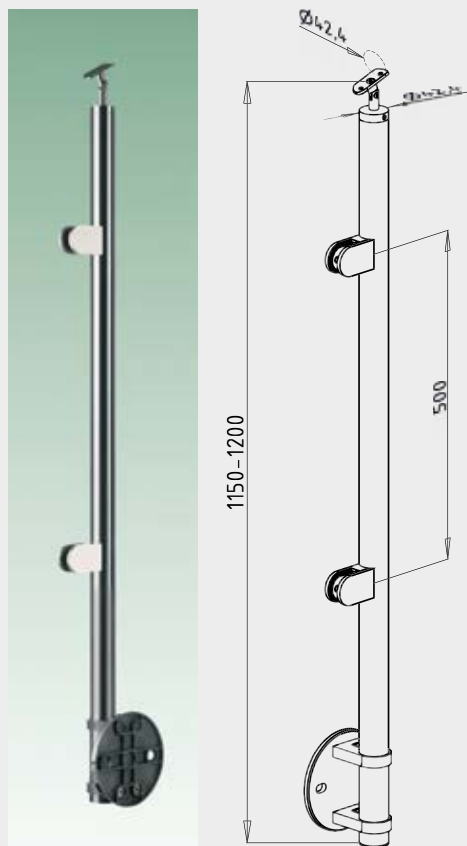

Číslo artiklu	Materiál	Popis
10-10-090	AISI 304	nerezový sloupek určený ke kotvení z boku
11-10-090	AISI 316	

- určen pro skleněnou výplň v tloušťkách 8,76mm; 10,76mm a 12,76mm - na šikmé schodiště
- krajní sloupek skleněné výplně, při objednávce je nutné definovat tloušťku skla
- pata sloupku boční kulatá, uložení madla je v ose sloupku
- součástí sloupku jsou i šroubky do madla a 2 ks kloboukových matek M12
- sloupek je určen pro pochůzní plochy do 12-ti metrů
- možnost volby výšky madla pomocí spodní paty a vrchního krčku



Číslo artiklu	Materiál	Popis
10-10-091	AISI 304	nerezový sloupek určený ke kotvení z boku
11-10-091	AISI 316	

- určen pro skleněnou výplň v tloušťkách 8,76mm; 10,76mm a 12,76mm - na šikmé schodiště
- průběžný sloupek skleněné výplně, při objednávce je nutné definovat tloušťku skla
- pata sloupku boční kulatá, uložení madla je v ose sloupku
- součástí sloupku jsou i šroubky do madla a 2 ks kloboukových matek M12
- sloupek je určen pro pochůzní plochy do 12-ti metrů
- možnost volby výšky madla pomocí spodní paty a vrchního krčku



Číslo artiklu	Materiál	Popis
10-10-100	AISI 304	nerezový sloupek určený ke kotvení ze shora
11-10-100	AISI 316	

- určen pro skleněnou výplň v tloušťkách 8-20mm - na šikmé schodiště
- krajní sloupek skleněné výplně
- spodní patka malá, uložení madla je v ose sloupku
- součástí sloupku jsou i šroubky do madla a 3 ks kloboukových matek M8
- sloupek je určen pro pochůzní plochy do 12-ti metrů
- možnost volby výšky madla pomocí spodní patky a vrchního krčku
- pro zvýšení stability zábradlí doporučujeme spodní patku se sloupkem slepit anaerobním lepidlem



Číslo artiklu	Materiál	Popis
10-10-101	AISI 304	nerezový sloupek určený ke kotvení ze shora
11-10-101	AISI 316	

- určen pro skleněnou výplň v tloušťkách 8-20mm - na šikmé schodiště
- průběžný sloupek skleněné výplně
- spodní patka malá, uložení madla je v ose sloupku
- součástí sloupku jsou i šroubky do madla a 3 ks kloboukových matek M8
- sloupek je určen pro pochůzní plochy do 12-ti metrů
- možnost volby výšky madla pomocí spodní patky a vrchního krčku
- pro zvýšení stability zábradlí doporučujeme spodní patku se sloupkem slepit anaerobním lepidlem

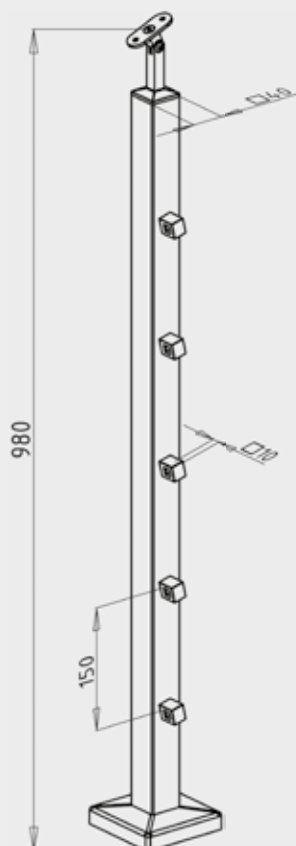

Číslo artiklu	Materiál	Popis
12-10-010	AISI 304	nerezový sloupek určený ke kotvení ze shora
<ul style="list-style-type: none"> - určen pro výplň pěti vodorovných nerezových prutů o rozměru 10x10mm na šikmé schodiště - spodní patka velká s krycím kloboučkem, uložení madla je v ose sloupku - součástí sloupku jsou i šroubky do madla a 4 ks šestihřanných matek M8 - sloupek je určen pro pochůzná plochy do 12-ti metrů - sloupek je vhodný do prostor s větším pohybem osob 		

Tento typ sloupku nenabízíme samostatně, pouze jako kompletní ucelenou zakázku včetně montáže.

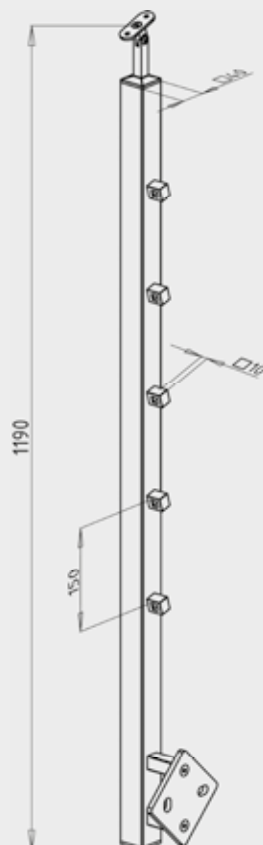

Číslo artiklu	Materiál	Popis
12-10-020	AISI 304	nerezový sloupek určený ke kotvení z boku
<ul style="list-style-type: none"> - určen pro výplň pěti vodorovných nerezových prutů o rozměru 10x10mm na šikmé schodiště - pata sloupku boční hranatá, uložení madla je v ose sloupku - součástí sloupku jsou i šroubky do madla a 2 ks kloboukových matek M12 - sloupek je určen pro pochůzná plochy do 12-ti metrů 		

Tento typ sloupku nenabízíme samostatně, pouze jako kompletní ucelenou zakázku včetně montáže.

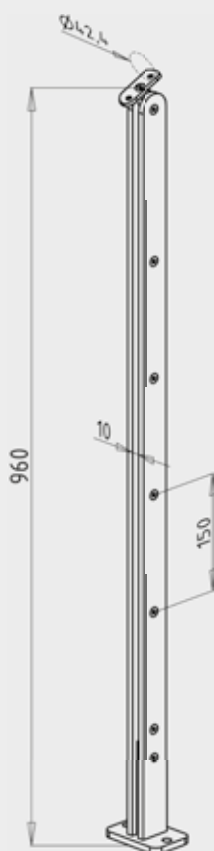

Číslo artiklu	Materiál	Popis
14-10-001	AISI 304	neruzový sloupek určený ke kotvení ze shora
<ul style="list-style-type: none"> - sloupek je složen ze dvou nerezových pásovin o šířce 40mm - tloušťka pásovin je 8mm - určen pro výplň pěti vodorovných nerezových prutů o průměru 10mm na šikmé schodiště - uložení madla je v ose sloupku - součástí sloupku jsou i šroubky do madla a 2 ks kloboukových matek M10 - sloupek je určen pro pochůzní plochy do 12-ti metrů 		

Tento typ sloupku nenabízíme samostatně, pouze jako kompletní ucelenou zakázku včetně montáže.

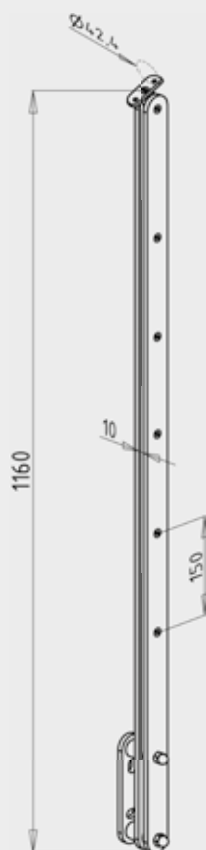

Číslo artiklu	Materiál	Popis
14-10-010	AISI 304	neruzový sloupek určený ke kotvení z boku
<ul style="list-style-type: none"> - sloupek je složen ze dvou nerezových pásovin o šířce 40mm - tloušťka pásovin je 8mm - určen pro výplň pěti vodorovných nerezových prutů o průměru 10mm na šikmé schodiště - uložení madla je v ose sloupku - součástí sloupku jsou i šroubky do madla a 2 ks kloboukových matek M12 - sloupek je určen pro pochůzní plochy do 12-ti metrů 		

Tento typ sloupku nenabízíme samostatně, pouze jako kompletní ucelenou zakázku včetně montáže.





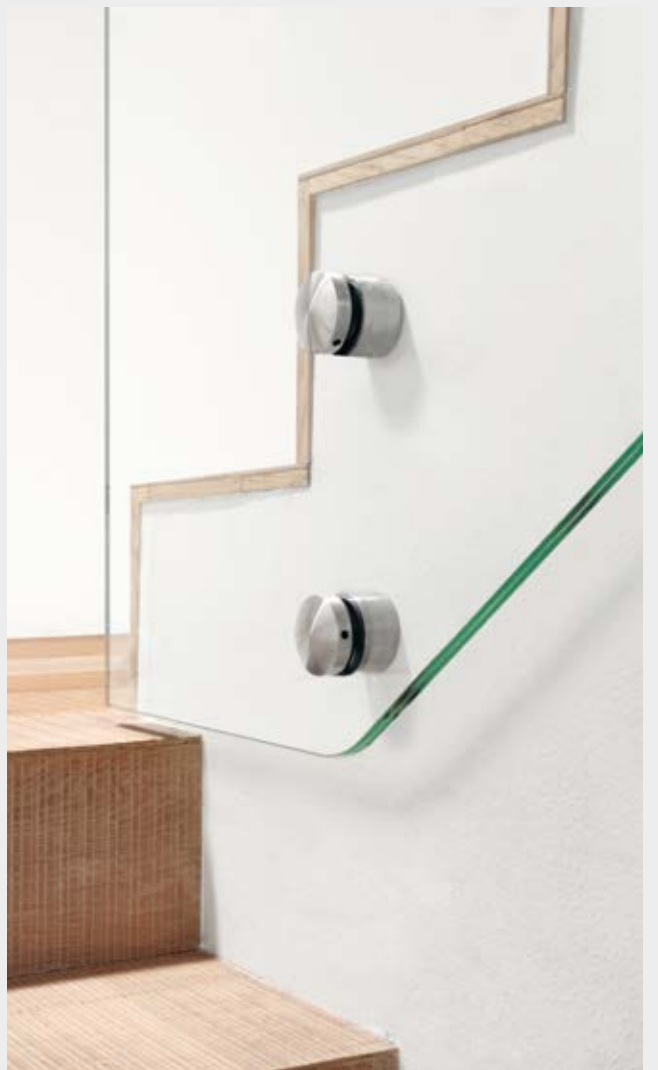

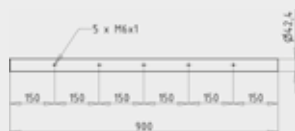

Trubka sloupku

Číslo artiklu	Materiál	Popis
10-01-001	AISI 304	trubka broušená se závitovými maticemi M6
11-01-001	AISI 316	

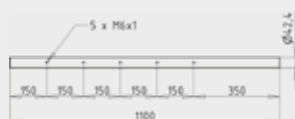

Trubka sloupku

Číslo artiklu	Materiál	Popis
10-01-002	AISI 304	trubka broušená se závitovými maticemi M6
11-01-002	AISI 316	

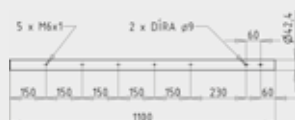

Trubka sloupku

Číslo artiklu	Materiál	Popis
10-01-003	AISI 304	trubka broušená se závitovými maticemi M6
11-01-003	AISI 316	

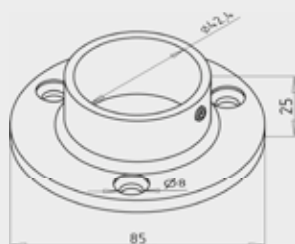

Patka sloupku malá

Číslo artiklu	Materiál	Popis
10-02-001	AISI 304	držák sloupku s horním kotvením
11-02-001	AISI 316	

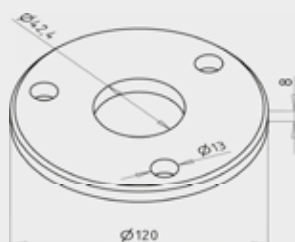

Patka sloupku velká

Číslo artiklu	Materiál	Popis
10-02-002	AISI 304	držák sloupku s horním kotvením, možnost zakrytí nerez kloboučkem s číslem artiklu 10-07-002 nebo 11-07-002
11-02-002	AISI 316	

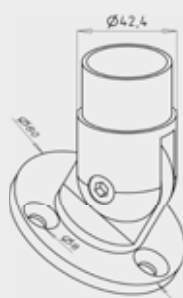

Patka sloupku malá šikmá

Číslo artiklu	Materiál	Popis
10-02-003	AISI 304	držák sloupku s horním kotvením, použití k montáži sloupku na šikmý podklad
11-02-003	AISI 316	

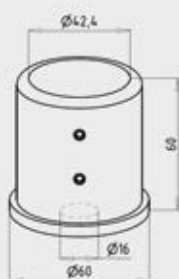

Patka sloupku mini

Číslo artiklu	Materiál	Popis
10-02-004	AISI 304	držák sloupku s horním kotvením, jeden kotevní otvor

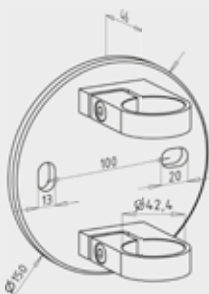

Pata sloupku boční kulatá

Číslo artiklu	Materiál	Popis
10-03-001	AISI 304	držák sloupku s bočním kotvením, kotevní otvory o průměru 13 mm
11-03-001	AISI 316	

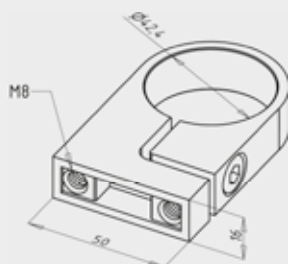

Objímka sloupku pro boční kotvení

Číslo artiklu	Materiál	Popis
10-03-002	AISI 304	držák sloupku s bočním kotvením
11-03-002	AISI 316	

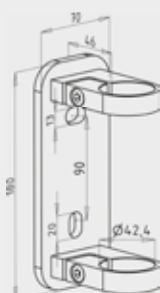

Pata sloupku boční hranatá

Číslo artiklu	Materiál	Popis
10-03-003	AISI 304	držák sloupku s bočním kotvením, kotevní otvory o průměru 13 mm
11-03-003	AISI 316	

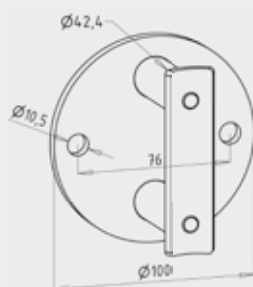

Pata sloupku boční kulatá - malá

Číslo artiklu	Materiál	Popis
10-03-004	AISI 304	držák sloupku s bočním kotvením
11-03-004	AISI 316	



Krček madla pro balustrádu

Číslo artiklu	Materiál	Popis
10-04-001	AISI 304	držák madla v ose sloupku pro balustrádu

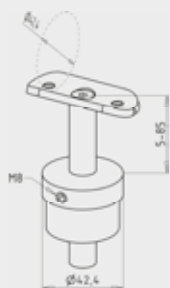

Krček madla pro balustrádu

Číslo artiklu	Materiál	Popis
10-04-002	AISI 304	držák madla v ose sloupku pro balustrádu, výškově nastavitelný
11-04-002	AISI 316	

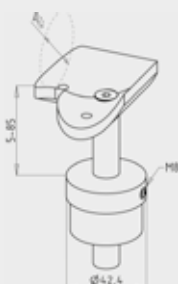

Krček madla pro balustrádu

Číslo artiklu	Materiál	Popis
10-04-003	AISI 304	držák madla v ose sloupku pro balustrádu, výškově nastavitelný, určen pro rohové spojení madel
11-04-003	AISI 316	

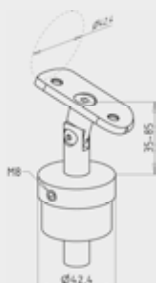

Krček madla pro schody

Číslo artiklu	Materiál	Popis
10-04-004	AISI 304	držák madla v ose sloupku pro šikmé schody, výškově a úhlově nastavitelný
11-04-004	AISI 316	

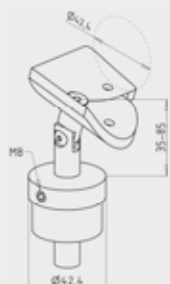

Krček madla pro schody

Číslo artiklu	Materiál	Popis
10-04-005	AISI 304	držák madla v ose sloupku pro šikmé schody, výškově a úhlově nastavitelný, určen pro rohové spojení madel
11-04-005	AISI 316	



Krček madla pro schody

Číslo artiklu	Materiál	Popis
10-04-006	AISI 304	držák madla v ose sloupku pro šikmé schody, úhlově nastavitelný

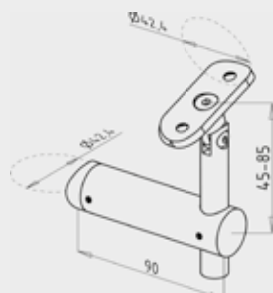

Krček madla pro schody

Číslo artiklu	Materiál	Popis
10-04-050	AISI 304	držák madla mimo osu sloupku pro šikmé schody, výškově a úhlově nastavitelný
11-04-050	AISI 316	

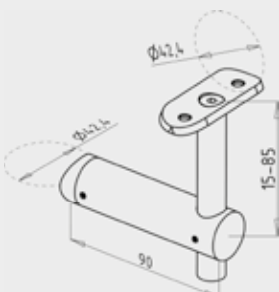

Krček madla pro balustrádu

Číslo artiklu	Materiál	Popis
10-04-051	AISI 304	držák madla mimo osu sloupku pro balustrádu, výškově nastavitelný
11-04-051	AISI 316	

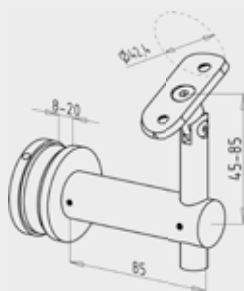

Krček madla pro schody

Číslo artiklu	Materiál	Popis
10-04-052	AISI 304	držák madla mimo osu skleněné výplně pro šikmé schody, výškově a úhlově nastavitelný
11-04-052	AISI 316	

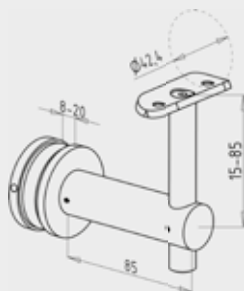

Krček madla pro balustrádu

Číslo artiklu	Materiál	Popis
10-04-053	AISI 304	držák madla mimo osu skleněné výplně pro balustrádu, výškově nastavitelný
11-04-053	AISI 316	

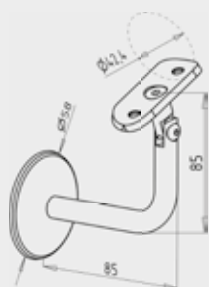

Krček madla na zed'

Číslo artiklu	Materiál	Popis
10-04-100	AISI 304	držák madla s kotvením do zdi pro šikmé schody, úhlově nastavitelný, kotevní díra M8
11-04-100	AISI 316	

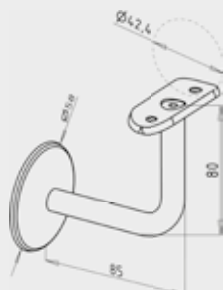

Krček madla na zed'

Číslo artiklu	Materiál	Popis
10-04-101	AISI 304	držák madla s kotvením do zdi pro balustrádu, kotevní díra M8
11-04-101	AISI 316	

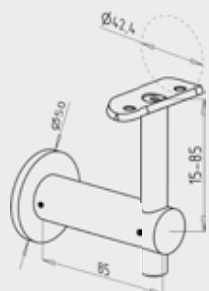

Krček madla na zed'

Číslo artiklu	Materiál	Popis
10-04-102	AISI 304	držák madla s kotvením do zdi pro balustrádu, výškově nastavitelný, kotevní díra M8
11-04-102	AISI 316	

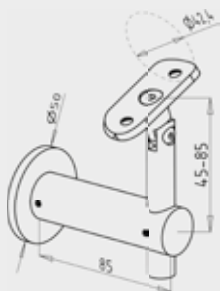

Krček madla na zed'

Číslo artiklu	Materiál	Popis
10-04-103	AISI 304	držák madla s kotvením do zdi pro šikmé schody, výškově a úhlově nastavitelný, kotevní díra M8
11-04-103	AISI 316	



Krček madla na zídku

Číslo artiklu	Materiál	Popis
10-04-104	AISI 304	držák madla s kotvením na zídku pro balustrádu
11-04-104	AISI 316	

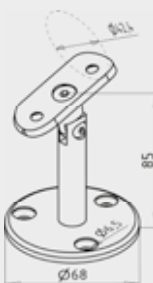

Krček madla na zídku

Číslo artiklu	Materiál	Popis
10-04-105	AISI 304	držák madla s kotvením na zídku pro šikmé schody, úhlově nastavitelný
11-04-105	AISI 316	

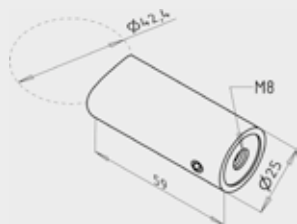

Krček madla na zed'

Číslo artiklu	Materiál	Popis
10-04-106	AISI 304	držák madla s kotvením do zdi, možnost použití pro schodiště i balustrády

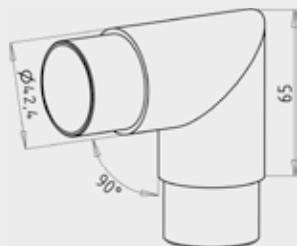

Spojka nerez madla 90°

Číslo artiklu	Materiál	Popis
10-04-149	AISI 304	rohová spojka nerezového madla
11-04-149	AISI 316	

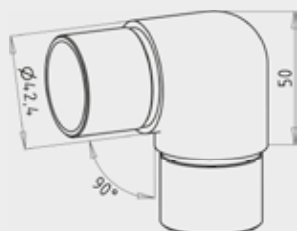

Spojka nerez madla 90°

Číslo artiklu	Materiál	Popis
10-04-150	AISI 304	rohová spojka nerezového madla
11-04-150	AISI 316	

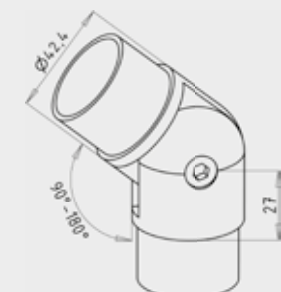

Spojka nerez madla nastaviteľná

Číslo artiklu	Materiál	Popis
10-04-151	AISI 304	kloubová spojka nerezového madla, možnosť nastavení v rozmezí až 180°
11-04-151	AISI 316	

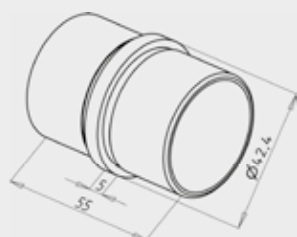

Propojka nerez madla

Číslo artiklu	Materiál	Popis
10-04-152	AISI 304	spojka nerezového madla průběžná
11-04-152	AISI 316	

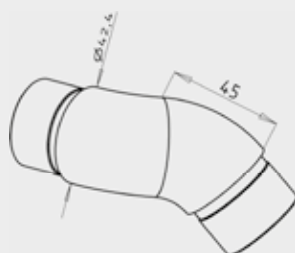

Spojka nerez madla 3D

Číslo artiklu	Materiál	Popis
10-04-153	AISI 304	kloubová spojka nerezového madla, možnost nastavení ve třech osách
11-04-153	AISI 316	

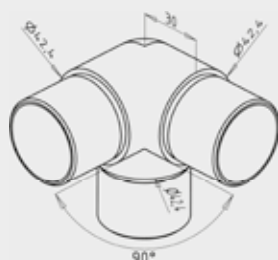

Rohová spojka nerez madla

Číslo artiklu	Materiál	Popis
10-04-154	AISI 304	spojka nerezového madla rohová, pevné spojení madel pod úhlem 90°
11-04-154	AISI 316	

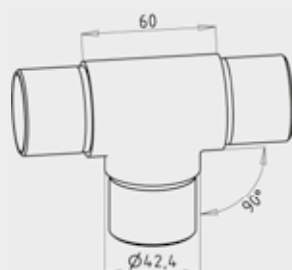

Propojka nerez madla

Číslo artiklu	Materiál	Popis
10-04-155	AISI 304	spojka nerezového madla průběžná, pevné spojení madel pod úhlem 90°
11-04-155	AISI 316	

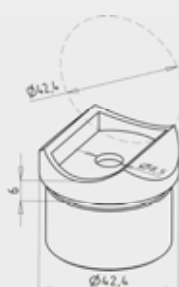

Spojka nerez madla

Číslo artiklu	Materiál	Popis
10-04-156	AISI 304	pevná spojka nerezového madla a sloupku, nebo sloupku a nerezové výplně
11-04-156	AISI 316	

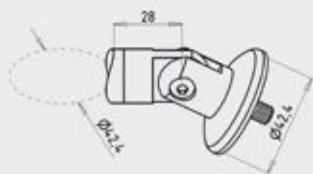

Spojka dřevěného madla se sloupkem

Číslo artiklu	Materiál	Popis
10-04-180	AISI 304	kloubová spojka dřevěného madla se sloupkem, průměr 42,4 mm

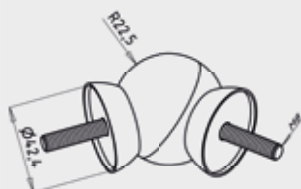

Spojka dřevěného madla kulová

Číslo artiklu	Materiál	Popis
10-04-190	AISI 304	kulová spojka dřevěného madla, možnost nastavení ve třech osách

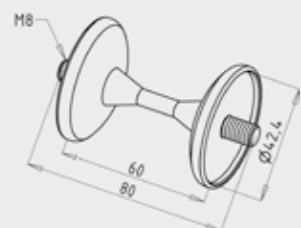

Spojka dřevěného madla 3D

Číslo artiklu	Materiál	Popis
10-04-200	AISI 304	ohebná spojka dřevěného madla, možnost nastavení ve třech osách

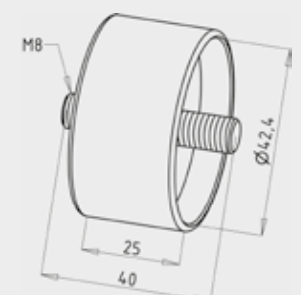

Propojka dřevěného madla

Číslo artiklu	Materiál	Popis
10-04-201	AISI 304	spojka dřevěného madla průběžná

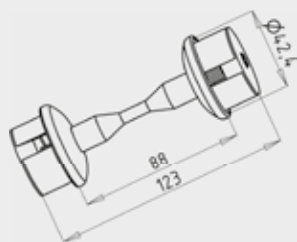

Spojka nerez madla 3D - rozpěrná

Číslo artiklu	Materiál	Popis
10-04-202	AISI 304	ohybná spojka nerezového madla s překrytím řezu na madle, možnost nastavení ve třech osách
11-04-202	AISI 316	

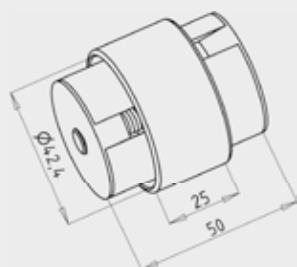

Propojka nerez madla - rozpěrná

Číslo artiklu	Materiál	Popis
10-04-203	AISI 304	spojka nerezového madla průběžná s překrytím řezu na madle
11-04-203	AISI 316	

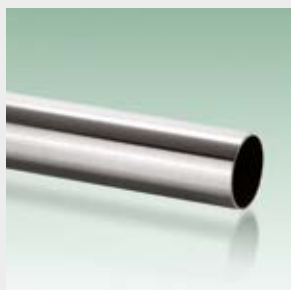

Nerezové madlo

Číslo artiklu	Materiál	Popis
10-05-001	AISI 304	nerezové madlo, rozměr madla dle požadavku zákazníka, maximální délka madla - 6 metrů
11-05-001	AISI 316	

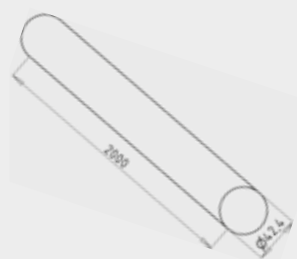

Dřevěné madlo - 2000 mm

Číslo artiklu	Materiál	Popis
10-05-002	buk	odstín přírodní - pouze lak
10-05-004	buk	odstín č.10 - mahagon
10-05-010	buk	surové - bez povrchové úpravy
další nabízené materiály - jasan, javor, dub, ořech, maximální délka madla - 5 metrů		

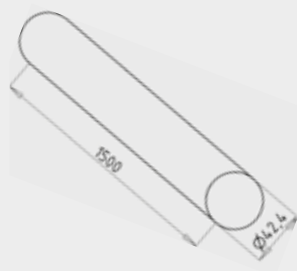

Dřevěné madlo - 1500 mm

Číslo artiklu	Materiál	Popis
10-05-003	buk	odstín přírodní - pouze lak
10-05-005	buk	odstín č.10 - mahagon
10-05-011	buk	surové - bez povrchové úpravy

další nabízené materiály - jasan, javor, dub, ořech, maximální délka madla - 5 metrů

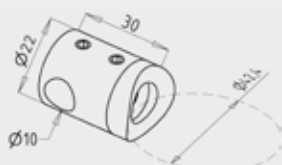

Kotva nerez prutu Ø10 (12)mm

Číslo artiklu	Materiál	Popis
10-06-001	AISI 304	držák nerezového prutu o průměru 10mm
11-06-001	AISI 316	
10-06-002	AISI 304	držák nerezového prutu o průměru 12mm
11-06-002	AISI 316	

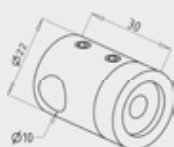

Kotva nerez prutu Ø10 (12)mm

Číslo artiklu	Materiál	Popis
10-06-005	AISI 304	držák nerezového prutu o průměru 10mm
11-06-005	AISI 316	
10-06-006	AISI 304	držák nerezového prutu o průměru 12mm
11-06-006	AISI 316	

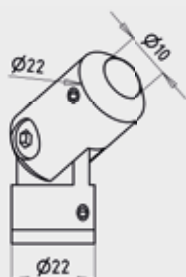

Kloubová koncovka nerez prutu Ø10 (12)mm

Číslo artiklu	Materiál	Popis
10-06-010	AISI 304	kloubové ukončení nerezového prutu o průměru 10 mm na zeď
10-06-011	AISI 304	kloubové ukončení nerezového prutu o průměru 12 mm na zeď

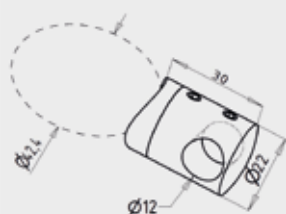

Kotva nerez prutů levá

Číslo artiklu	Materiál	Popis
10-06-020	AISI 304	držák nerezového prutu Ø 12mm levý

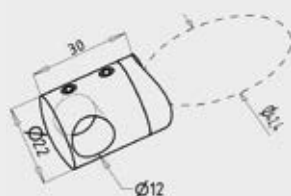

Kotva nerez prutů pravá

Číslo artiklu	Materiál	Popis
10-06-022	AISI 304	držák nerezového prutu Ø 12mm pravý

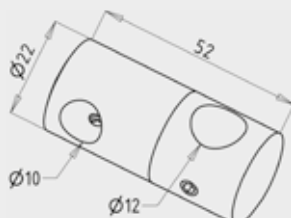

Křížová kotva nerez prutů Ø10/12 mm

Číslo artiklu	Materiál	Popis
10-06-050	AISI 304	přechodka mezi nerezovými pruty o průměru 10mm a průměru 12mm
11-06-050	AISI 316	

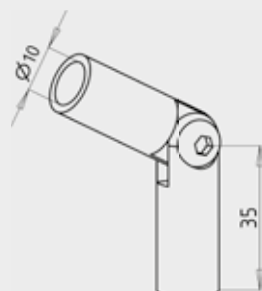

Kloubová spojka nerez prutů Ø10 (12)mm

Číslo artiklu	Materiál	Popis
10-06-100	AISI 304	kloubová spojka nerezových prutů o průměru 10mm
10-06-101	AISI 304	kloubová spojka nerezových prutů o průměru 12mm

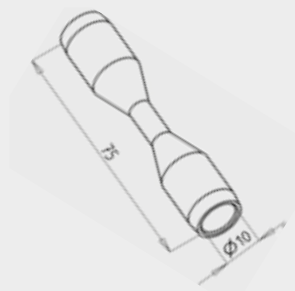

Spojka nerez prutů $\varnothing 10$ (12)mm – 3D

Číslo artiklu	Materiál	Popis
10-06-102	AISI 304	ohebná spojka pro nerezové pruty o průměru 10mm, možnost nastavení ve třech osách
11-06-102	AISI 316	
10-06-103	AISI 304	ohebná spojka pro nerezové pruty o průměru 12mm, možnost nastavení ve třech osách
11-06-103	AISI 316	

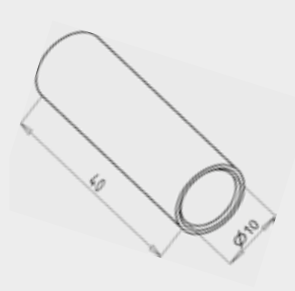

Propojka nerez prutů $\varnothing 10$ (12)mm

Číslo artiklu	Materiál	Popis
10-06-104	AISI 304	průběžná spojka nerezových prutů o průměru 10mm
11-06-104	AISI 316	
10-06-105	AISI 304	průběžná spojka nerezových prutů o průměru 12mm
11-06-105	AISI 316	

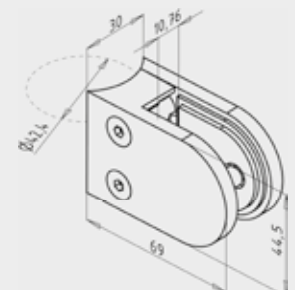

Oblý držák skla nerez

Číslo artiklu	Materiál	Popis
10-06-200	AISI 304	tloušťka skla 8,76 mm - skladba skla: 4-4-2
11-06-200	AISI 316	
10-06-201	AISI 304	tloušťka skla 10,76 mm - skladba skla: 5-5-2
11-06-201	AISI 316	
10-06-202	AISI 304	tloušťka skla 12,76 mm - skladba skla: 6-6-2
11-06-202	AISI 316	

oblý klip na skleněnou výplň, možnost bez vrtání skla, součástí klipu je i gumové těsnění dle dané tloušťky skla

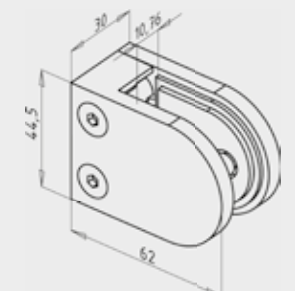

Oblý držák skla nerez

Číslo artiklu	Materiál	Popis
10-06-210	AISI 304	tloušťka skla 8,76 mm - skladba skla: 4-4-2
11-06-210	AISI 316	
10-06-211	AISI 304	tloušťka skla 10,76 mm - skladba skla: 5-5-2
11-06-211	AISI 316	
10-06-212	AISI 304	tloušťka skla 12,76 mm - skladba skla: 6-6-2
11-06-212	AISI 316	

oblý klip na skleněnou výplň, možnost bez vrtání skla, součástí klipu je i gumové těsnění dle dané tloušťky skla

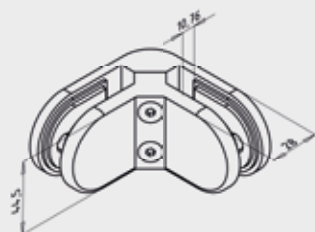

Oblý držák skla rohový nerez

Číslo artiklu	Materiál	Popis
10-06-220	AISI 304	tloušťka skla 8,76mm - skladba skla: 4-4-2
10-06-221	AISI 304	tloušťka skla 10,76mm - skladba skla: 5-5-2
10-06-222	AISI 304	tloušťka skla 12,76mm - skladba skla: 6-6-2

oblý klip na skleněnou výplň, možnost bez vrtání skla, součástí klipu je i gumové těsnění dle dané tloušťky skla

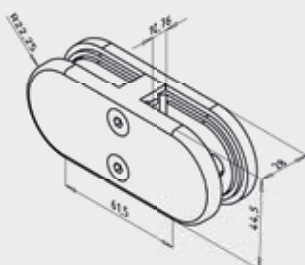

Oblý držák skla průběžný nerez

Číslo artiklu	Materiál	Popis
10-06-230	AISI 304	tloušťka skla 8,76mm - skladba skla: 4-4-2
10-06-231	AISI 304	tloušťka skla 10,76mm - skladba skla: 5-5-2
10-06-232	AISI 304	tloušťka skla 12,76mm - skladba skla: 6-6-2

oblý klip na skleněnou výplň, možnost bez vrtání skla, součástí klipu je i gumové těsnění dle dané tloušťky skla

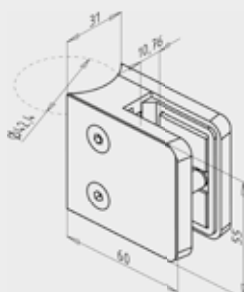

Hranatý držák skla nerez

Číslo artiklu	Materiál	Popis
10-06-250	AISI 304	tloušťka skla 8,76 mm - skladba skla: 4-4-2
11-06-250	AISI 316	
10-06-251	AISI 304	tloušťka skla 10,76 mm - skladba skla: 5-5-2
11-06-251	AISI 316	
10-06-252	AISI 304	tloušťka skla 12,76 mm - skladba skla: 6-6-2
11-06-252	AISI 316	

hranatý klip na skleněnou výplň, možnost bez vrtání skla, součástí klipu je i gumové těsnění dle dané tloušťky skla

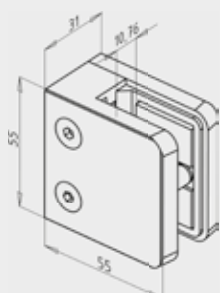

Hranatý držák skla nerez

Číslo artiklu	Materiál	Popis
10-06-260	AISI 304	tloušťka skla 8,76 mm - skladba skla: 4-4-2
11-06-260	AISI 316	
10-06-261	AISI 304	tloušťka skla 10,76 mm - skladba skla: 5-5-2
11-06-261	AISI 316	
10-06-262	AISI 304	tloušťka skla 12,76 mm - skladba skla: 6-6-2
11-06-262	AISI 316	

hranatý klip na skleněnou výplň, možnost bez vrtání skla, součástí klipu je i gumové těsnění dle dané tloušťky skla

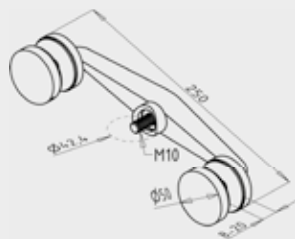

Držák skla SPIDER průběžný

Číslo artiklu	Materiál	Popis
10-06-300	AISI 304	držák skleněné výplně na průběžný sloupek, nosič pro sklo o tloušťce 8-20 mm, je nutné mít předvrtané sklo dírou o průměru 20 mm
11-06-300	AISI 316	

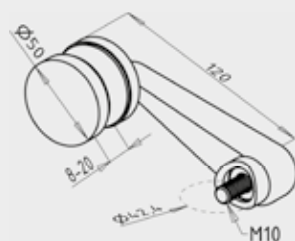

Držák skla SPIDER krajní

Číslo artiklu	Materiál	Popis
10-06-301	AISI 304	držák skleněné výplně na krajní sloupek, nosič pro sklo o tloušťce 8-20 mm, je nutné mít předvrtané sklo dírou o průměru 20 mm
11-06-301	AISI 316	

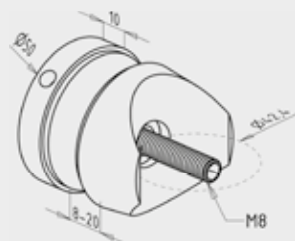

Držák skla průběžný

Číslo artiklu	Materiál	Popis
10-06-302	AISI 304	držák skleněné výplně průběžný na trubku, je nutné mít předvrtané sklo dírou o průměru 20 mm

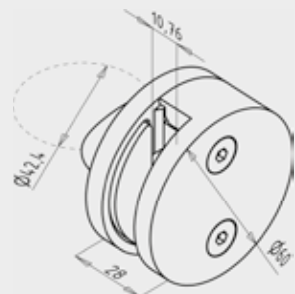

Kruhový držák skla nerez

Číslo artiklu	Materiál	Popis
10-06-310	AISI 304	tloušťka skla 8,76 mm - skladba skla: 4-4-2
10-06-311	AISI 304	tloušťka skla 10,76 mm - skladba skla: 5-5-2
10-06-312	AISI 304	tloušťka skla 12,76 mm - skladba skla: 6-6-2
kruhový klip na skleněnou výplň, součástí klipu je i gumové těsnění dle dané tloušťky skla, na krajní sloupek		

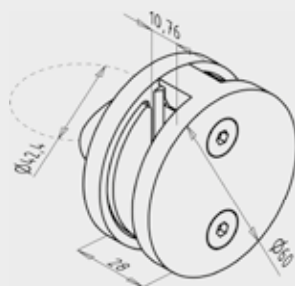

Kruhový držák skla nerez

Číslo artiklu	Materiál	Popis
10-06-320	AISI 304	tloušťka skla 8,76 mm - skladba skla: 4-4-2
10-06-321	AISI 304	tloušťka skla 10,76 mm - skladba skla: 5-5-2
10-06-322	AISI 304	tloušťka skla 12,76 mm - skladba skla: 6-6-2

kruhový klip na skleněnou výplň, součástí klipu je i gumové těsnění dle dané tloušťky skla, na průběžný sloupek

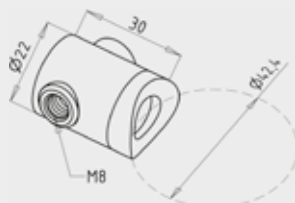

Držák lanka krajní

Číslo artiklu	Materiál	Cena bez DPH	Popis
10-06-349	AISI 304	369 Kč	držák lankové výplně - LEVÝ, na krajní sloupek
11-06-349	AISI 316	443 Kč	

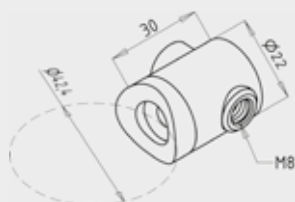

Držák lanka krajní

Číslo artiklu	Materiál	Popis
10-06-350	AISI 304	držák lankové výplně - PRAVÝ, na krajní sloupek
11-06-350	AISI 316	

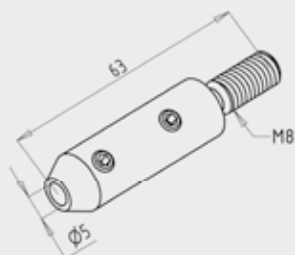

Napínák lanka krajní

Číslo artiklu	Materiál	Popis
10-06-351	AISI 304	napínák lankové výplně - závit M8, zajištění konce lanka pomocí tří červíků M5
11-06-351	AISI 316	

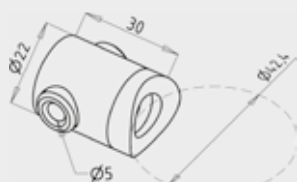

Držák lanka průběžný

Číslo artiklu	Materiál	Popis
10-06-352	AISI 304	držák lankové výplně na průběžný sloupek
11-06-352	AISI 316	

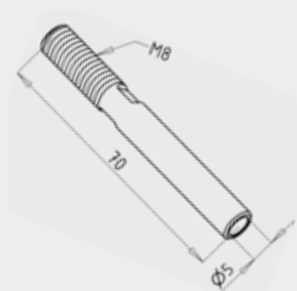

Koncovka lanka

Číslo artiklu	Materiál	Popis
10-06-353	AISI 304	koncovka na nerezové lanko, spojení s lankem nalisováním
11-06-353	AISI 316	

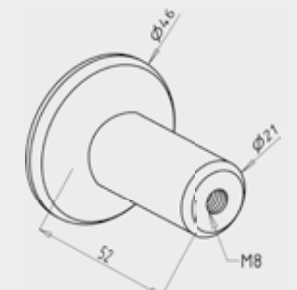

Držák lanka na zeď

Číslo artiklu	Materiál	Popis
10-06-354	AISI 304	držák nerezového lanka na zeď, do závitu M8 je možno napojit koncovku lanka nebo napínák lanka
11-06-354	AISI 316	

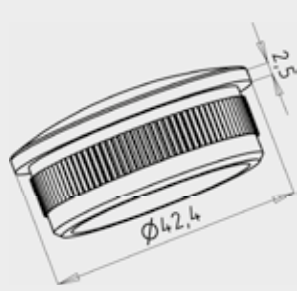

Záslepka sloupku

Číslo artiklu	Materiál	Popis
10-07-001	AISI 304	záslepka na nerezový sloupek - naklepávací
11-07-001	AISI 316	

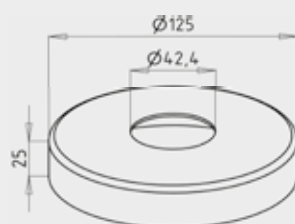

Krytka velké patky

Číslo artiklu	Materiál	Popis
10-07-002	AISI 304	krytka velké spodní patky sloupku
11-07-002	AISI 316	

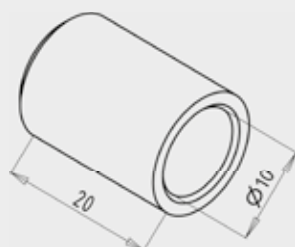

Záslepka nerez prutů Ø10 (12)mm

Číslo artiklu	Materiál	Popis
10-07-010	AISI 304	záslepka na nerezový prut o průměru 10mm
11-07-010	AISI 316	
10-07-011	AISI 304	záslepka na nerezový prut o průměru 12mm
11-07-011	AISI 316	

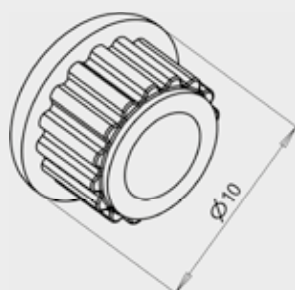

Plastová záslepka nerez prutů Ø10 (12)mm

Číslo artiklu	Materiál	Popis
10-07-012	plast	plastová pochromovaná záslepka na nerezový prut o průměru 10mm
10-07-013	plast	plastová pochromovaná záslepka na nerezový prut o průměru 12mm

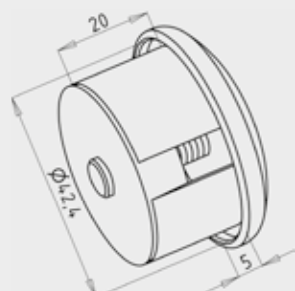

Záslepka nerez madla - rozpěrná

Číslo artiklu	Materiál	Popis
10-07-019	AISI 304	záslepka na nerezové madlo s překrytím řezu na madle
11-07-019	AISI 316	

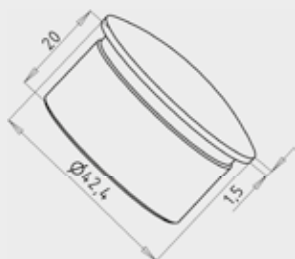

Záslepka nerez madla

Číslo artiklu	Materiál	Popis
10-07-020	AISI 304	záslepka na nerezové madlo
11-07-020	AISI 316	



Koncovka nerez madla

Číslo artiklu	Materiál	Popis
10-07-021	AISI 304	koncovka nerezového madla na zeď

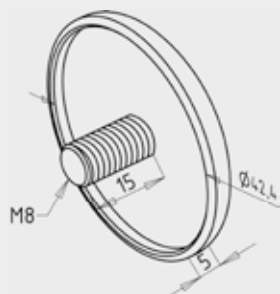

Záslepka dřevěného madla

Číslo artiklu	Materiál	Popis
10-07-025	AISI 304	záslepka na dřevěné madlo

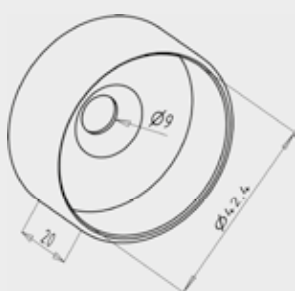

Koncovka dřevěného madla

Číslo artiklu	Materiál	Popis
10-07-026	AISI 304	koncovka dřevěného madla na zeď, možnost použití i pro nerezové madlo
11-07-026	AISI 316	

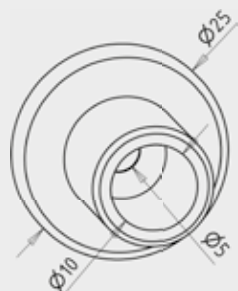

Koncovka nerez prutů $\varnothing 10$ (12)mm

Číslo artiklu	Materiál	Popis
10-07-027	AISI 304	koncovka nerezového prutu o průměru 10mm na zeď
11-07-027	AISI 316	
10-07-028	AISI 304	koncovka nerezového prutu o průměru 12mm na zeď
11-07-028	AISI 316	

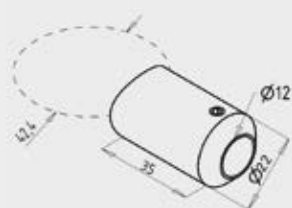

Koncovka prutu $\varnothing 12$ mm

Číslo artiklu	Materiál	Popis
10-07-030	AISI 304	koncovka nerezového prutu $\varnothing 12$ mm se sloupkem

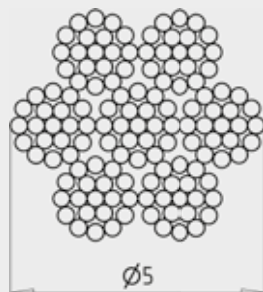

Nerez lanko $\varnothing 5$ mm

Číslo artiklu	Materiál	Popis
10-08-001	AISI 304	nerezové lanko 7x19 o průměru 5mm
11-08-001	AISI 316	
pro uchycení nerezového lana do zábradelní výplně je potřeba na jeden konec lanka nalisovat koncovku lanka s číslem artiklu 10-06-353(11-06-353) a na konec druhý napínák lanka s číslem artiklu 10-06-351(11-06-351), koncovka a napínák nejsou zahrnuty v ceně lanka		



Nerez výplň dutá $\varnothing 10$ (12)mm

Číslo artiklu	Materiál	Popis
10-08-002	AISI 304	nerez trubička o průměru 10mm
11-08-002	AISI 316	
10-08-003	AISI 304	nerez trubička o průměru 12mm
11-08-003	AISI 316	
maximální délka výplně - 6 metrů		



Nerez výplň plná $\varnothing 10$ (12)mm

Číslo artiklu	Materiál	Popis
10-08-004	AISI 304	nerez prutu o průměru 10mm
11-08-004	AISI 316	
10-08-005	AISI 304	nerez prutu o průměru 12mm
11-08-005	AISI 316	
maximální délka výplně - 6 metrů		

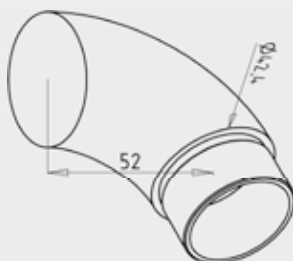

Koncovka nerez madla nástupní

Číslo artiklu	Materiál	Popis
10-09-001	AISI 304	koncovka nerezového madla nástupní
11-09-001	AISI 316	

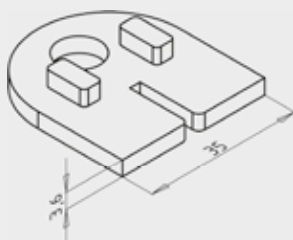

Těsnění do oblého držáku na sklo

Číslo artiklu	Materiál	Popis
10-09-002	Guma	vložka do oblého klipu na sklo tl.8,76
10-09-003	Guma	vložka do oblého klipu na sklo tl.10,76
10-09-004	Guma	vložka do oblého klipu na sklo tl.12,76

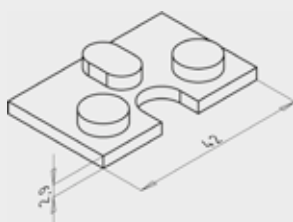

Těsnění do hranatého držáku na sklo

Číslo artiklu	Materiál	Popis
10-09-005	Guma	vložka do hranatého klipu na sklo tl.8,76
10-09-006	Guma	vložka do hranatého klipu na sklo tl.10,76
10-09-007	Guma	vložka do hranatého klipu na sklo tl.12,76

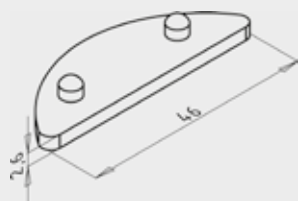

Těsnění do kruhového držáku na sklo

Číslo artiklu	Materiál	Popis
10-09-041	Guma	vložka do kruhového klipu na sklo tl.8,76
10-09-042	Guma	vložka do kruhového klipu na sklo tl.10,76
10-09-043	Guma	vložka do kruhového klipu na sklo tl.12,76

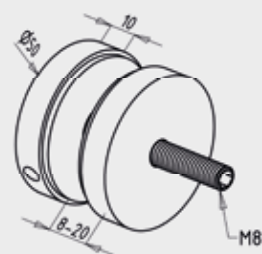

Kotevní puk na sklo

Číslo artiklu	Materiál	Popis
16-01-001	AISI 304	držák skleněné výplně o tloušťce 8-20mm, na 1bm skleněné výplně je potřeba 6 ks kotev, sklo je nutné předvrtat dírou o průměru 20 mm

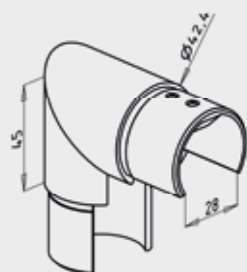

Spojka nerez madla 90°

Číslo artiklu	Materiál	Popis
16-04-001	AISI 304	rohová spojka nerezového madla

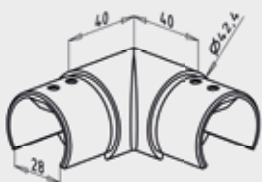

Rohová spojka nerez madla 90°

Číslo artiklu	Materiál	Popis
16-04-002	AISI 304	rohová spojka nerezového madla, kolmé spojení skleněné výplně

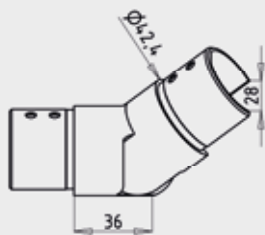

Spojka nerez madla nastavitelná

Číslo artiklu	Materiál	Popis
16-04-003	AISI 304	spojení madel na vzestupném zábradlí

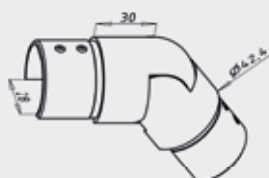

Spojka nerez madla nastavitelná

Číslo artiklu	Materiál	Popis
16-04-004	AISI 304	spojení madel na sestupném zábradlí

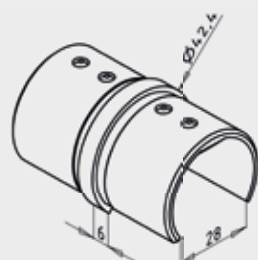

Propojka nerez madla

Číslo artiklu	Materiál	Popis
16-04-005	AISI 304	spojka nerezového madla průběžná

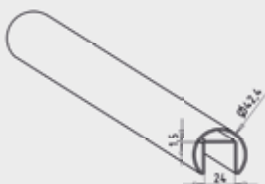

Nerezové madlo

Číslo artiklu	Materiál	Popis
16-05-001	AISI 304	nerezové madlo, rozměr madla dle požadavku zákazníka, maximální délka madla - 5 metrů



Nerezové madlo

Číslo artiklu	Materiál	Popis
16-05-002	AISI 304	U- profil na sklo tloušťky 12,76 mm
16-05-003	AISI 304	U- profil na sklo tloušťky 16,76 mm

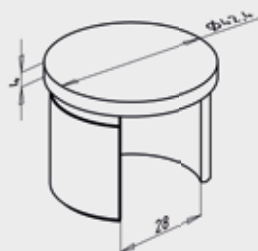

Záslepka nerez madla

Číslo artiklu	Materiál	Popis
16-07-001	AISI 304	záslepka nerezového madla



Gumové těsnění do nerez madla

Číslo artiklu	Materiál	Popis
16-09-001	Guma	pro tloušťku skla 11,5 - 13,5 mm
16-09-002	Guma	pro tloušťku skla 16 - 17,5 mm
gumové těsnění do nerezového madla, maximální délka - 5 metrů		

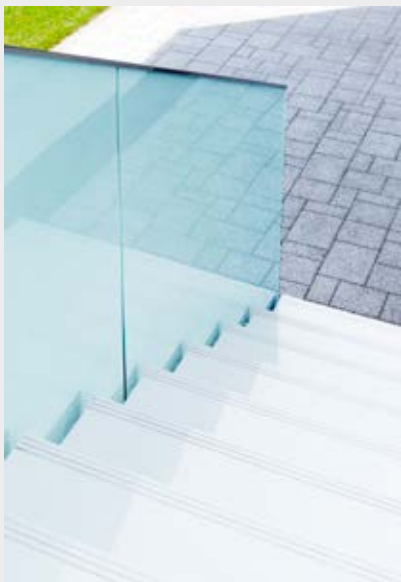
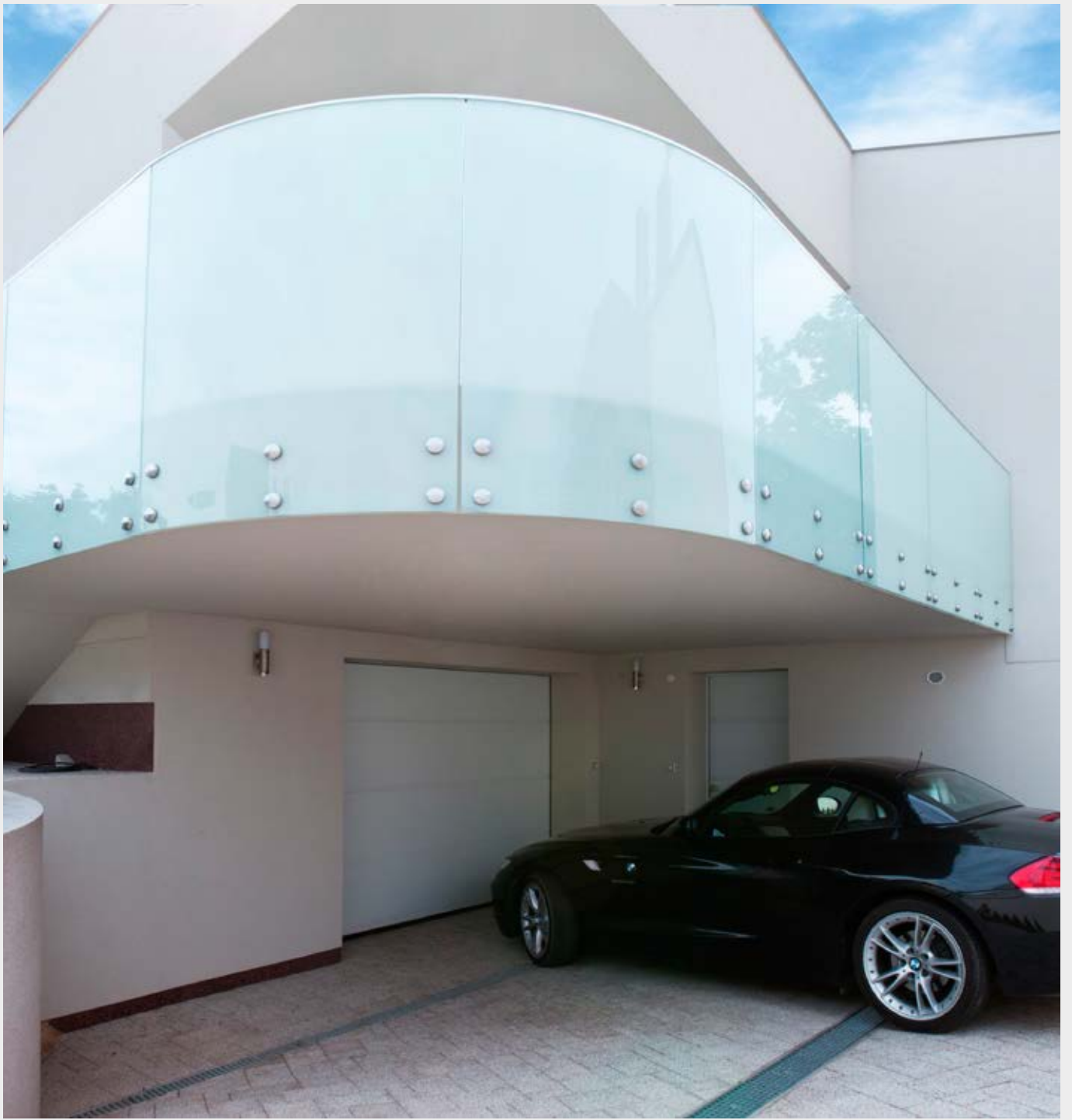

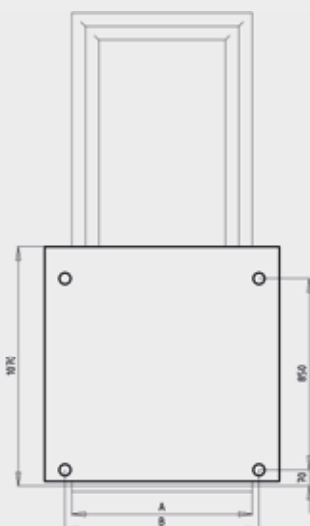

**ANDROMEDA - bez madla**

Číslo artiklu	Šířka okna A (mm)	Kotevní rozteč B (mm)
17-05-001	600	660
17-05-002	700	760
17-05-003	800	860
17-05-004	900	960
17-05-005	1000	1060
17-05-006	1100	1160
17-05-007	1200	1260
17-05-008	1300	1360
17-05-009	1400	1460
17-05-010	1500	1560
17-05-011	1600	1660
17-05-012	1700	1760
17-05-013	1800	1860
17-05-014	1900	1960
17-05-015	2000	2060

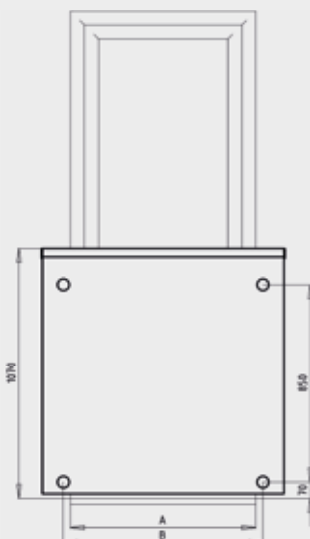
**ANDROMEDA - s madlem na skle**

Číslo artiklu	Šířka okna A (mm)	Kotevní rozteč B (mm)
17-05-020	600	660
17-05-021	700	760
17-05-022	800	860
17-05-023	900	960
17-05-024	1000	1060
17-05-025	1100	1160
17-05-026	1200	1260
17-05-027	1300	1360
17-05-028	1400	1460
17-05-029	1500	1560
17-05-030	1600	1660
17-05-031	1700	1760
17-05-032	1800	1860
17-05-033	1900	1960
17-05-034	2000	2060

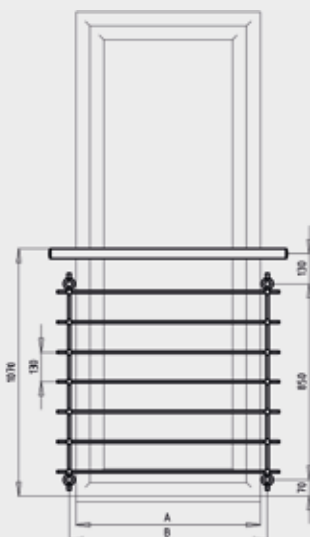
**KARINA**

Číslo artiklu	Šířka okna A (mm)	Kotevní rozteč B (mm)
17-10-001	600	660
17-10-002	700	760
17-10-003	800	860
17-10-004	900	960
17-10-005	1000	1060
17-10-006	1100	1160
17-10-007	1200	1260
17-10-008	1300	1360
17-10-009	1400	1460

Poznámka: číslo artiklu je zároveň objednacím číslem

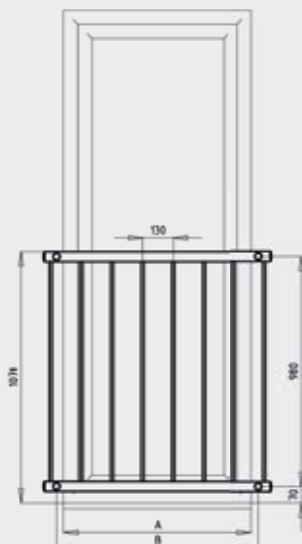

PHOENIX

Číslo artiklu	Šířka okna A (mm)	Kotevní rozteč B (mm)
17-15-001	600	660
17-15-002	700	760
17-15-003	800	860
17-15-004	900	960
17-15-005	1000	1060
17-15-006	1100	1160
17-15-007	1200	1260
17-15-008	1300	1360
17-15-009	1400	1460
17-15-010	1500	1560
17-15-011	1600	1660
17-15-012	1700	1760
17-15-013	1800	1860
17-15-014	1900	1960
17-15-015	2000	2060



TAURUS

Číslo artiklu	Šířka okna A (mm)	Kotevní rozteč B (mm)
17-20-001	600	660
17-20-002	700	760
17-20-003	800	860
17-20-004	900	960
17-20-005	1000	1060
17-20-006	1100	1160
17-20-007	1200	1260
17-20-008	1300	1360
17-20-009	1400	1460
17-20-010	1500	1560
17-20-011	1600	1660
17-20-012	1700	1760
17-20-013	1800	1860
17-20-014	1900	1960
17-20-015	2000	2060



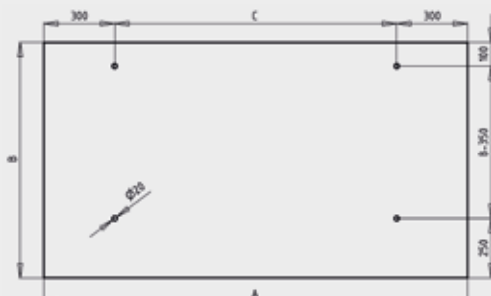

RAIN

Číslo artiklu	Délka skla A (mm)	Šířka skla B (mm)	Sklo čiré	Rozteč otvorů C (mm)	Počet táhel
18-05-001	1800	1000	ESG 6-6-2	1 200	2
18-05-002	1800	1250	ESG 6-6-2	1 200	2
18-05-003	1800	1500	ESG 8-8-3	1 200	2
18-05-004	2500	1000	ESG 6-6-2	950	3
18-05-005	2500	1250	ESG 8-8-3	950	3
18-05-006	2500	1500	ESG 8-8-3	950	3

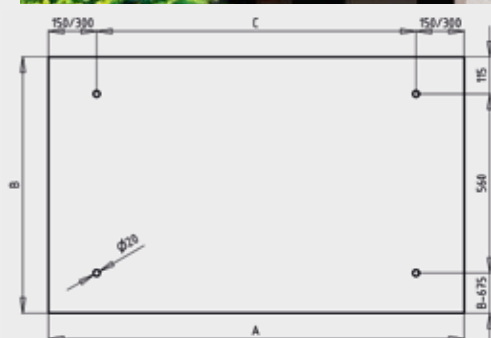

STORM

Číslo artiklu	Délka skla A (mm)	Šířka skla B (mm)	Sklo čiré	Rozteč otvorů C (mm)	Počet táhel
18-10-001	1300	800	ESG 6-6-2	1 000	2
18-10-002	1700	1000	ESG 6-6-2	1 100	2
18-10-003	2000	800	ESG 6-6-2	850	3
18-10-004	2500	1000	ESG 6-6-2	950	3

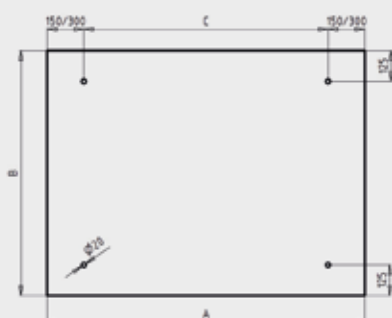

TOTAL

Číslo artiklu	Délka skla A (mm)	Šířka skla B (mm)	Sklo čiré	Rozteč otvorů C (mm)	Počet táhel
18-15-001	1300	1000	ESG 6-6-2	1 000	2
18-15-002	1700	1200	ESG 6-6-2	1 100	2
18-15-003	2000	1000	ESG 6-6-2	850	3
18-15-004	2500	1200	ESG 6-6-2	950	3

Poznámka: číslo artiklu je zároveň objednacím číslem



Číslo artiklu	Balení	Popis
10-09-010	1 ks/400ml	čistící a ochranný sprej na nerez ocel
10-09-011	1ks/50ml	anaerobní lepidlo na nerez ocel
10-09-013	2ks	nerez závitová tyč M12x120mm + nerezová klobouková matka M12
10-09-014	2ks	nerez závitová tyč M8x120mm + nerezová klobouková matka M8
10-09-015	1ks/300ml	chemická malta mungo (součástí jsou 2ks míchacích nadstavců)
10-09-016	2ks	míchací nástavec na chemickou maltu
10-09-017	1ks	kovová pistole na chemickou maltu
10-09-018	4ks	plastová síťka na chemickou maltu - použití při kotvení do dutých cihel
10-09-019	1ks	profi vzduchová pumpa - k odstranění prachu z navrtaného otvoru
10-09-020	1ks	ocelový kartáček o průměru 15mm na čištění prachu z otvoru
10-09-021	1ks	sada imbusových klíčů
10-09-022	1ks	vrtací přípravek na dřevěné madlo
10-09-023	10ks	závrtná matice do dřevěného madla a nášlapu M8x20
10-09-024	10ks	závrtná matice do dřevěného nášlapu M10x18
10-09-025	4ks	kotevní pouzdro s vnitřním závitem do betonu M8x80
10-09-026	4ks	kotevní pouzdro s vnitřním závitem do betonu M12x80
10-09-027	10ks	nerez vrut 6 mm s půlkulatou hlavou délky 35mm, torx, pro uchycení malé patky sloupku do dřevěného nášlapu
10-09-028	10ks	nerez vrut 6 mm se zápusnou hlavou délky 30mm, torx, pro uchycení dřevěného madla ke sloupku
10-09-029	4ks	zátěžové rozpěrné kotevní pouzdro do betonu M8x50 pro uchycení malé patky sloupku a držáků madel na zeď
10-09-030	4ks	zátěžové kotevní pouzdro do betonu M12x70 pro uchycení velké patky sloupku
10-09-031	4ks	vymezovací podložka k montáži pod kulatou patu
10-09-032	4ks	vymezovací podložka k montáži pod hranatou patu
10-09-033	1ks/10ml	anaerobní lepidlo na nerez ocel
10-09-034	2ks	nerez závitová tyč M10x120mm + nerezová klobouková matka M10
10-09-035	3ks	kombinovaný šroub M8x50mm - pozinkovaný
10-09-036	3ks	kombinovaný šroub M10x80mm - pozinkovaný
10-09-037	10ks	nerez šroub se zápusnou imbusovou hlavou M6x12 pro uchycení nerezového madla ke sloupku
10-09-038	10ks	nerez šroub se zápusnou imbusovou hlavou M6x22 pro uchycení kotev prutu na sloupek
10-09-039	10ks	nerez červík M5x5 se zápusnou imbusovou hlavou pro zajištění prutové výplně
10-09-044	1ks	nerez závitová tyč M8x120mm
10-09-045	1ks	nerez závitová tyč M10x120mm
10-09-046	1ks	nerez závitová tyč M12x120mm

Číslo artiklu	Popis
10-05-050	atypické madlo
10-08-010	skleněná výplň - podmínkou pro objednání je výkresová dokumentace skla
10-09-200	atypický komponent - podmínkou pro objednání je výkresová dokumentace komponentu
10-10-200	atypický sloupek - podmínkou pro objednání je výkresová dokumentace sloupku
10-09-100	montážní schéma



Poznámka:

Součástí sloupků jsou kloboukové matky a šroubky do madel.
Číslo artiklu je zároveň objednávacím číslem.

Součástí komponentů k zábradlí nejsou kotevní prvky (např. šroubky do madel, závrtné matice, kloboukové matky, šroubky do zdi, závitové tyče do podlahy, anaerobní lepidla, atd.)

Ceny atypických komponentů jsou řešeny individuálně.

AISI 304 – austenitická chromniklová ocel odolná proti vodě, vodní páře, vlhkosti vzduchu, jedlým kyselinám i slabým organickým a anorganickým kyselinám. Vhodná pro použití v interiérech i exteriérech. Není vhodná do agresivních prostředí (bazény, v blízkosti průmyslových objektů, atd..)

AISI 316 – austenitická chromniklmolybdenová ocel odolná proti vodě, vodní páře, vlhkosti vzduchu, jedlým kyselinám i slabým organickým a anorganickým kyselinám. Díky zvýšenému obsahu molybdenu je více odolná proti korozi. Vhodná pro použití v interiérech i exteriérech. Vhodná i pro použití v agresivním prostředí.



Sídlo společnosti:
"J.A.P." spol. s r.o.
Nivky č.p. 67
750 02 Přerov
Tel.: 581 587 811
Fax: 581 581 871
E-mail: zabradli@japcz.cz
www.zabradli-jap.cz

Vzorkovna v Praze:
Vzorkovna Praha
Bassova 12
190 00 Praha 9 - Vysočany
Tel.: 283 890 088
E-mail: obchod@japcz.cz
www.jap-praha.cz



Vzorkovna v Bratislavě:
J.A.P. Slovakia s.r.o.
Zadunajská cesta 12
851 01 Bratislava
Tel.: +421 263 530 368
Fax: +421 263 530 366
E-mail: obchod@jap.sk
www.zabradlie-jap.sk



Váš prodejce:



1/2015

Firma J.A.P. si vyhrazuje právo změn.

JAP®