

SKRYTÉ ZÁRUBNĚ,  
KONTRAZÁRUBEŇ,  
ZÁRUBNĚ A SOKLOVÁ LIŠTA

JAP



JAP  
DETAIL ROZHODUJE



04 SKRYTÉ ZÁRUBNĚ

08 AKTIVE 40/00

12 AKTIVE 25/15

16 AKTIVE GLASS

20 AKTIVE PP

28 EFEKTA 40/00

34 EFEKTA 25/15

40 DUAL

50 KONTRAZÁRUBEŇ LATENTE

54 ZÁRUBEŇ GARDE

60 SOKLOVÁ LIŠTA

64 KOVÁNÍ K ZÁRUBNÍM

DETAIL ROZHODUJE



# DVEŘNÍ SYSTÉM – OTOČNÉ SYSTÉMY

Filozofií dveřního systému bylo umožnit architektům a bytovým designérům komplexní designové sjednocení různých technických řešení interiérových dveřních otvorů jak otočných, tak posuvných.

DVEŘNÍ SYSTÉM je unikátní. Je chráněn patentovým úřadem celou řadou užitých a průmyslových vzorů.

V současné době řešení obsahuje ucelené řady pro:

- Otočné systémy
- Skleněné stěny
- Posuvné systémy

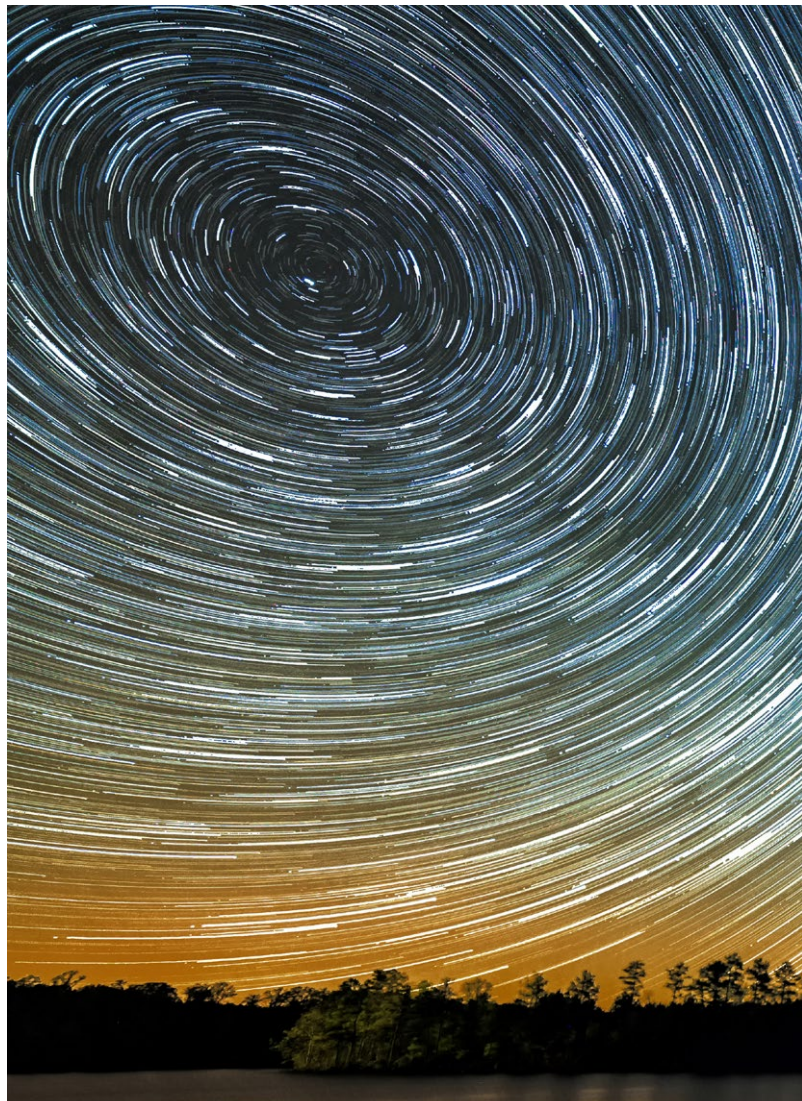



Říká se, že co je důležité, zůstává očím skryto. Temná hmota vesmíru není vidět – stejně jako naše skryté zárubně. Vidíte jen perfektní dveře a žádný mechanismus za tím.



## SKRYTÉ ZÁRUBNĚ

Jsou zárubně v jedné rovině se stěnou, které umožní dveřím přesné lícování. Prostory tak získají čisté linie a rovné stěny neruší zbytečné výčnělky. Vše působí velmi esteticky. Nová technologie zárubní, závěsných 3D seřiditelných pantů a magnetických protiplechů pomáhá ukrýt tyto součásti dveří do stěny, takže neruší celkový vzhled.

Skryté zárubně jsou novým bytovým konceptem, který dodává obytnému prostoru nový čistý styl. Se stěnou z jedné strany lícují i dveře, které se mohou v jedné stěně otvírat dovnitř a druhé ven. Při pohledu na stěnu se dveřmi zabudovanými ve skryté zárubni, vidíme jen dveře v jinak kompaktní hladké stěně. Skryté zárubně jsou vhodné do zděných i sádkartonových příček.

# Modelová řada skrytých zárubní

## AKTIVE

Skryté zárubně AKTIVE nabízíme ve dvou typech: AKTIVE 25/15 a AKTIVE 40/00. Zárubeň AKTIVE 25/15 je určena pro případy, kde je potřeba otevírat dveřní křídlo směrem od sebe z pohledové strany. Je k tomu zapotřebí osadit zárubně dveřmi s polodrážkou. Zárubeň typu AKTIVE 40/00 je určena k otevírání bezpolodrážkových dveří směrem k sobě z pohledové strany.

Bezobložková zárubeň AKTIVE pro otočné dveře se skládá z pravidla z pohledového rámu – 2ks stojen a 1 ks nadpraží, které jsou vyrobeny z hliníkových profilů a vzájemně spojeny tvoří konstrukčně tuhý celek.

Dle hmotnosti dveří a typů pantů se používají pro standardní výšky dveří do 2100 mm 2 panty, nad 2100 mm se používají 3 panty. Zámek doporučujeme s magnetickou střílkou. Pohledový rám je osazen těsněním z měkčeného PVC umožňujícím bezhlučně zavírání dveří. Pomocí příslušných kotvicích prvků se pohledový rám napevno zabudovává do stavby.

Pro snížení rizika tvorby prasklin doporučujeme při montáži výrobku použít vysoce pružný, extrémně přilnavý a snadno brousitelný tmel, který je dodávaný k zárubni pro SDK příčku a u zděné příčky perlínku.

V případě použití zárubně AKTIVE 40/00 i 25/15 na stejné stěně vedle sebe a požadavku na dodržení stejné pohledové výšky je nutné u zárubně AKTIVE 25/15 přičíst 12 mm na výšku.

V případě použití skrytých soklových lišt u zárubní AKTIVE je nutné tuto úpravu definovat při objednávce.



# Skryté zárubně MODEL AKTIVE

Skryté zárubně MODEL AKTIVE



Vyrábíme dva typy: AKTIVE 25/15 pro otvírání dveří od sebe (reverzní) – polodrážkové dveře s polodrážkou 15 mm a AKTIVE 40/00 pro otvírání dveří k sobě (klasické) – bezpolodrážkové dveře.

- Určeno pro dveře tloušťky 40 mm • Použití pro SDK i zed'
- Stavební otvor pro skrytou zárubeň AKTIVE je shodný se stavebním otvorem pro klasickou zárubeň • Zárubeň je opatřena 2 panty (pro výšku dveří do 2199 mm) a protiplechem, který v kombinaci se zámkem dveří umožňuje uzamčení dveřního křídla, pro dveře s vyšší hmotností se používají 3 panty a více
- Zárubeň je osazena těsněním z měkčeného PVC pro bezhlučné zavírání • Zárubně vyrábíme i bez nadpraží, nebo do šikmých půdních prostor
- Nabízíme výšku zárubně až do 3700 mm
- Vyrábíme i atypické rozměry, jak šířkové tak i výškové
- Zárubně jsou vyráběny v eloxovaném hliníku, nebo barvách RAL K7, NCS a JAP Metallic
- Záruka na zárubně je 5 let
- Výroba je v ČR

AKTIVE 40/00

AKTIVE 25/15



# Skrytá zárubeň

## AKTIVE 40/00

### Pro dřevěné dveře a dveře MASTER

Všechny rozměry jsou v mm.

Tloušťka dveřního křídla – bezpolodrážkového: 40.

#### AKTIVE 40/00 1967 mm

Výška čistého průchodu po osazení zárubně (J): 1967.

Celková výška zárubně včetně kotev (H): 2010.

Standardní výška dveřního křídla (L): 1972.

Čistý průchod po osazení zárubně D × J	Celkové rozměry otočné zárubně E × H*	Standardní rozměry otočného křídla C × L	Doporučené rozměry hrubého stavebního otvoru
600 × 1967	687 × 2010	624 × 1972	712 × 2020
700 × 1967	787 × 2010	724 × 1972	812 × 2020
800 × 1967	887 × 2010	824 × 1972	912 × 2020
900 × 1967	987 × 2010	924 × 1972	1012 × 2020
1000 × 1967	1087 × 2010	1024 × 1972	1112 × 2020

#### AKTIVE 40/00 2097 mm

Výška čistého průchodu po osazení zárubně (J): 2097.

Celková výška zárubně včetně kotev (H): 2140.

Standardní výška dveřního křídla (L): 2102.

Čistý průchod po osazení zárubně D × J	Celkové rozměry otočné zárubně E × H*	Standardní rozměry otočného křídla C × L	Doporučené rozměry hrubého stavebního otvoru
600 × 2097	687 × 2140	624 × 2102	712 × 2150
700 × 2097	787 × 2140	724 × 2102	812 × 2150
800 × 2097	887 × 2140	824 × 2102	912 × 2150
900 × 2097	987 × 2140	924 × 2102	1012 × 2150
1000 × 2097	1087 × 2140	1024 × 2102	1112 × 2150

\* vnější rozměr zárubně včetně kotev

C – šířka dveřního křídla

L – výška dveřního křídla

E – celková šířka zárubně

H – celková výška zárubně

D – čistá průchozí šířka zárubně

J – čistá průchozí výška zárubně





# Skrytá zárubeň

## AKTIVE 40/00

### Pro dřevěné dveře a dveře MASTER

Mezera mezi zárubní a dveřním křídlem je 3 mm, mezera mezi podlahou a dveřním křídlem je 7 mm.

Standardní čistý průchod je 1967 a 2097 mm. Atypické rozměry od 1975 až do 3700 mm.

Zárubeň je určena na dokončenou minimální tl. příčky 100 mm a vyšší. Otvor je nutně opatřit překladem – zárubeň není schopná nést zatížení.

Nabízíme i dvoukřídlovou variantu AKTIVE 40/00 pro šířky průchodu 1250–2050 mm. Zárubeň je vhodná pro dřevěné dveře a pro dveře MASTER.

#### NABÍZENÉ KOVÁNÍ

- pant TECTUS 340 • pant ARGENTA NEO – M6 • protiplech magnetický regulovatelný M&T • magnetický protiplech HOBES krátký • magnetický protiplech HOBES dlouhý pro zamykání
- magnetický zámek HOBES cylindrický, dózický, WC • magnetický zámek M&T cylindrický, dózický, WC • samozavírač

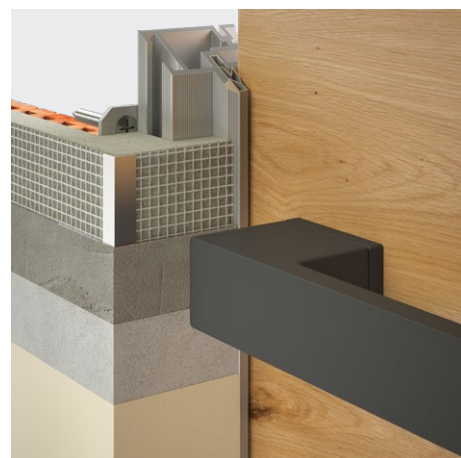
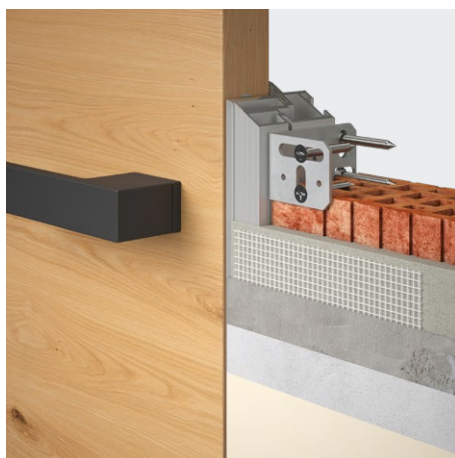
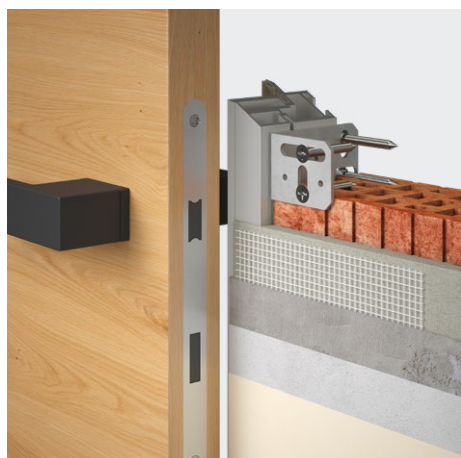
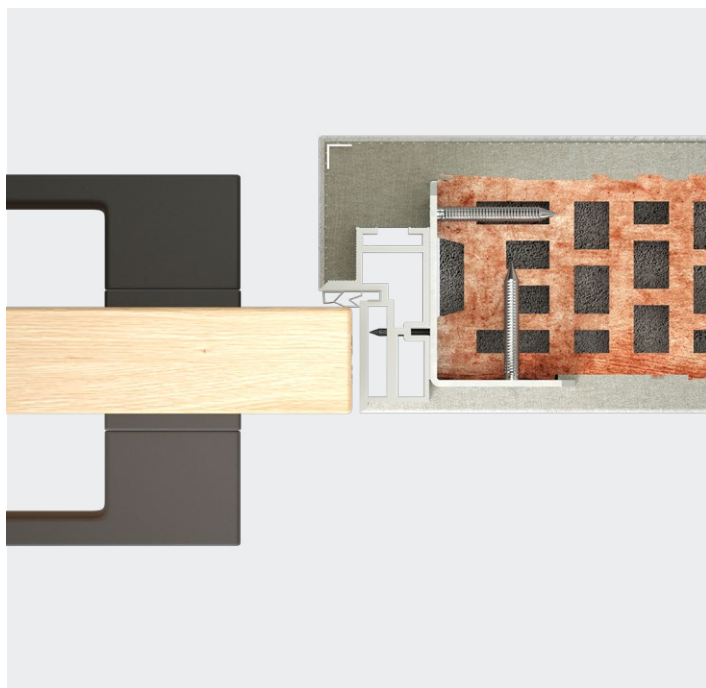
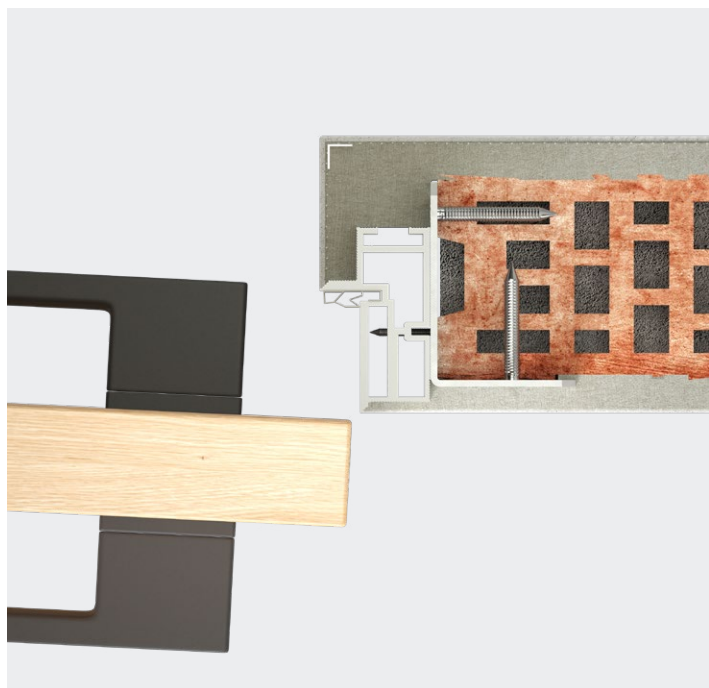



# NABÍZENÉ MOŽNOSTI ŘEŠENÍ ZÁRUBNÍ

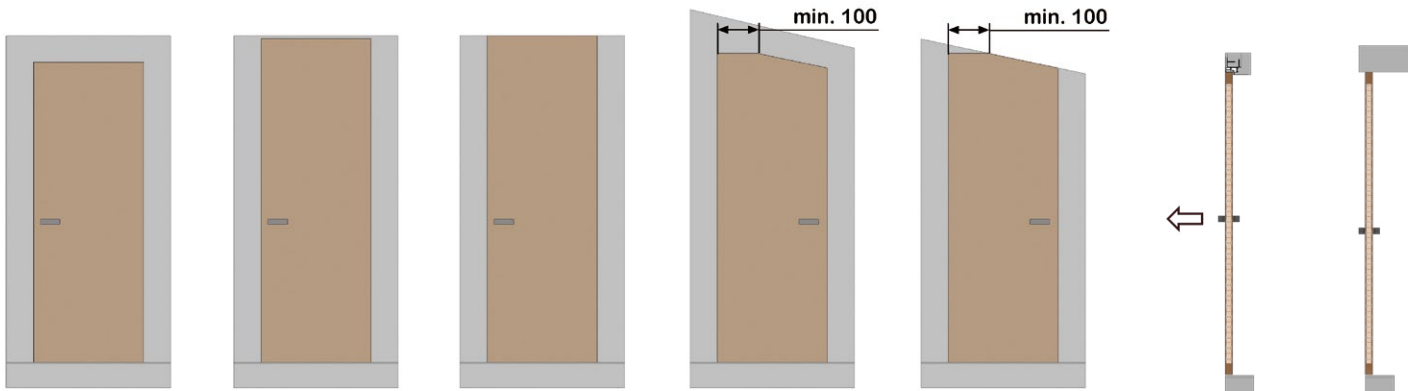

směr otevírání



dřevěné

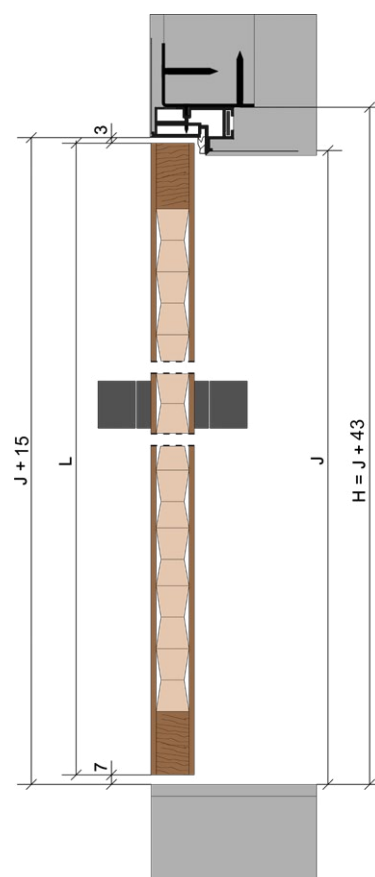
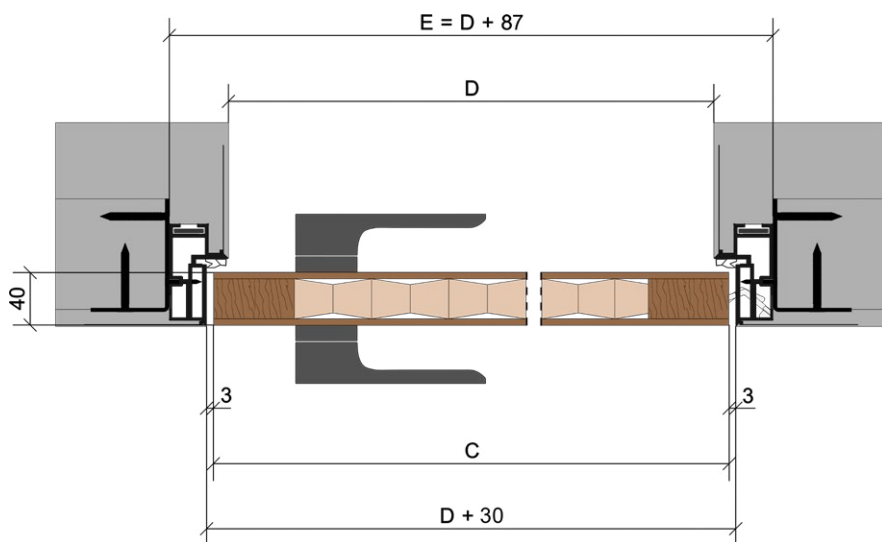

detail

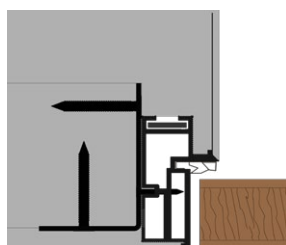

- C – šířka dveřního křídla
- L – výška dveřního křídla
- E – celková šířka zárubně
- H – celková výška zárubně
- D – čistá průchozí šířka zárubně
- J – čistá průchozí výška zárubně



# Skrytá zárubeň

## AKTIVE 25/15

### Pro dřevěné dveře a dveře MASTER

Všechny rozměry jsou v mm.

Tloušťka dveřního křídla – polodrážkového: 40.

#### AKTIVE 25/15 1982 mm

Výška čistého průchodu po osazení zárubně (J): 1982.

Celková výška zárubně včetně kotev (H): 2026.

Standardní výška dveřního křídla (L): 1987.

Čistý průchod po osazení zárubně D × J	Celkové rozměry otočné zárubně E × H*	Standardní rozměry otočného křídla C × L	Doporučené rozměry hrubého stavebního otvoru
630 × 1982	718 × 2026	654 × 1987	738 × 2036
730 × 1982	818 × 2026	754 × 1987	838 × 2036
830 × 1982	918 × 2026	854 × 1987	938 × 2036
930 × 1982	1018 × 2026	954 × 1987	1038 × 2036
1030 × 1982	1118 × 2026	1054 × 1987	1138 × 2036

#### AKTIVE 25/15 2112 mm

Výška čistého průchodu po osazení zárubně (J): 2112.

Celková výška zárubně včetně kotev (H): 2156.

Standardní výška dveřního křídla (L): 2117.

Čistý průchod po osazení zárubně D × J	Celkové rozměry otočné zárubně E × H*	Standardní rozměry otočného křídla C × L	Doporučené rozměry hrubého stavebního otvoru
630 × 2112	718 × 2156	654 × 2117	738 × 2166
730 × 2112	818 × 2156	754 × 2117	838 × 2166
830 × 2112	918 × 2156	854 × 2117	938 × 2166
930 × 2112	1018 × 2156	954 × 2117	1038 × 2166
1030 × 2112	1118 × 2156	1054 × 2117	1138 × 2166

\* vnější rozměr zárubně včetně kotev

C – šířka dveřního křídla

L – výška dveřního křídla

E – celková šířka zárubně

H – celková výška zárubně

D – čistá průchozí šířka zárubně

J – čistá průchozí výška zárubně





# Skrytá zárubeň

## AKTIVE 25/15

### Pro dřevěné dveře a dveře MASTER

Mezera mezi zárubní a dveřním křídlem je 3 mm, mezera mezi podlahou a dveřním křídlem je 7 mm.

Standardní čistý průchod je 1982 a 2112 mm. Atypické rozměry od 1975 až do 3700 mm.

Zárubeň je určena na dokončenou minimální tl. příčky 100 mm a vyšší. Otvor je nutně opatřit překladem – zárubeň není schopná nést zatížení.

Nabízíme i dvoukřídlovou variantu AKTIVE 25/15 pro šířky průchodu 1250–2050 mm. Zárubeň je vhodná pro dřevěné dveře a dveře MASTER.

#### NABÍZENÉ KOVÁNÍ

- pant TECTUS 240, CEMOM
- magnetický protiplech HOBES krátký
- magnetický protiplech HOBES dlouhý pro zamykání
- magnetický protiplech regulovatelný M&T
- magnetický zámek HOBES cylindrický, dózický, WC
- magnetický zámek M&T cylindrický, dózický, WC

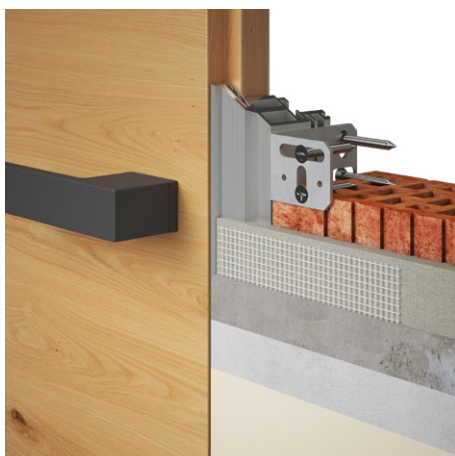
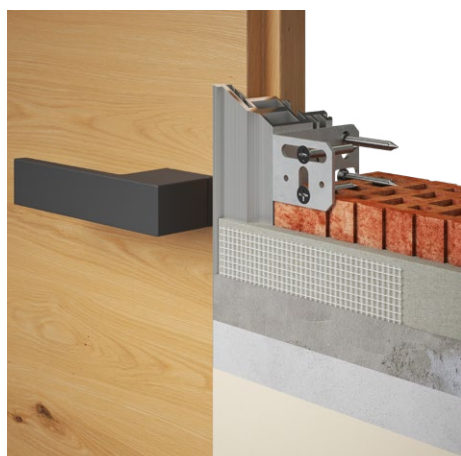
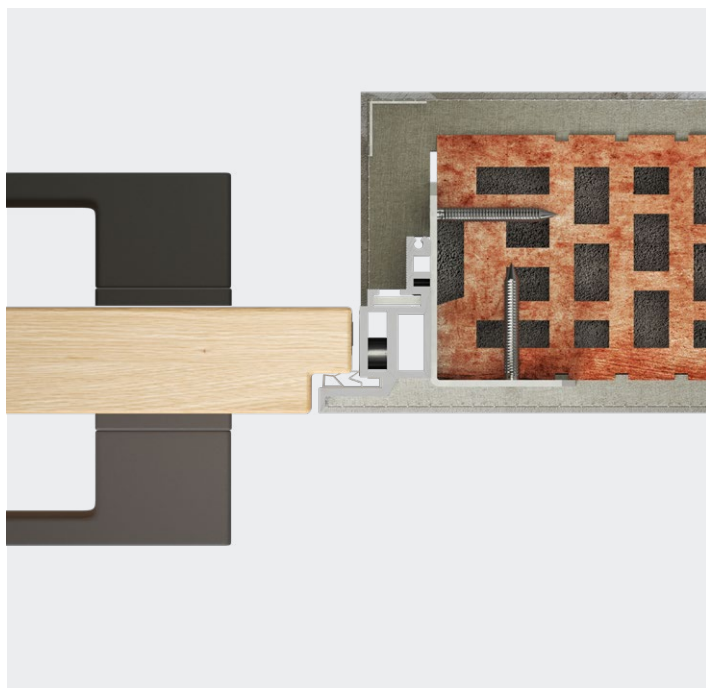
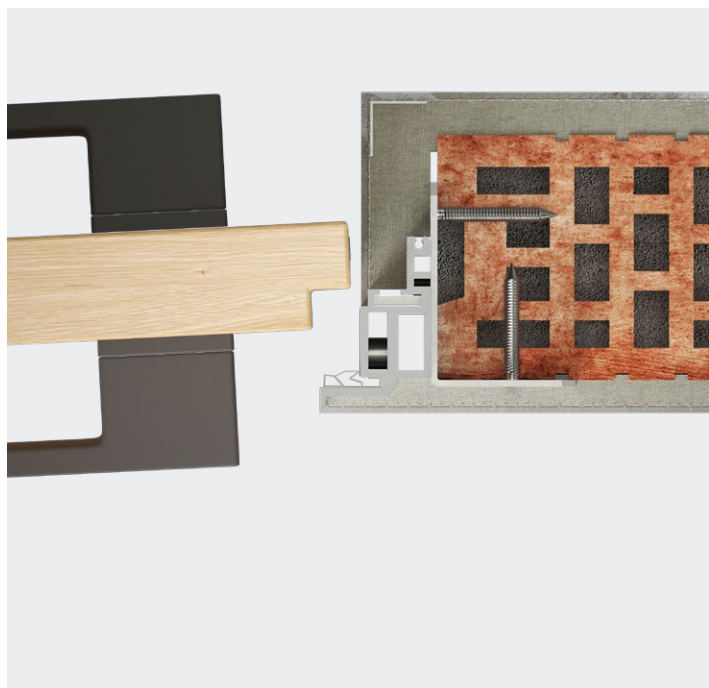



# NABÍZENÉ MOŽNOSTI ŘEŠENÍ ZÁRUBNÍ

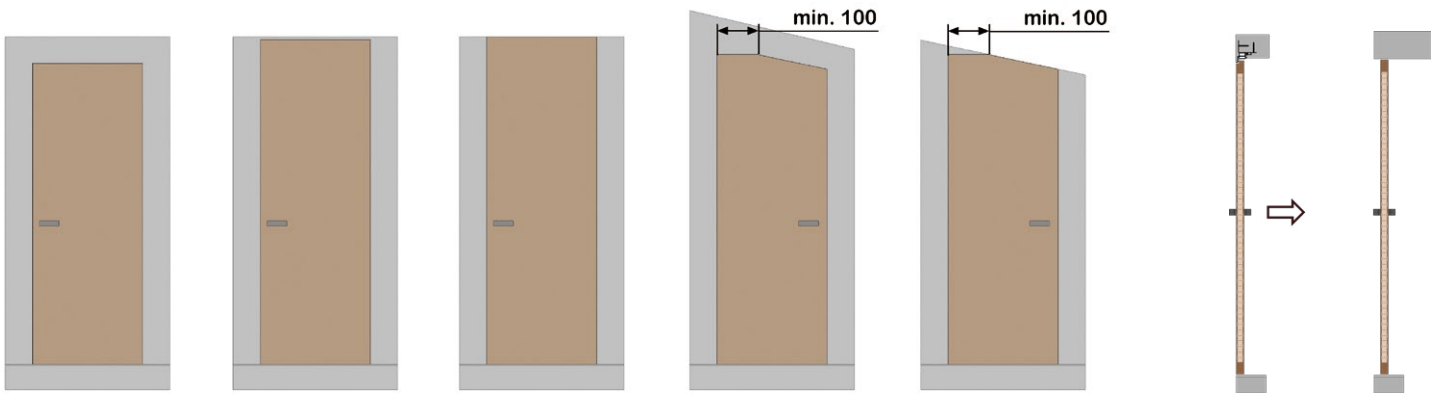

směr otevírání

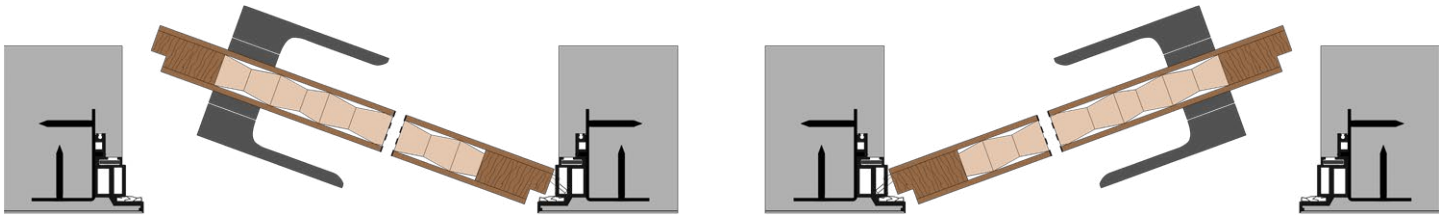

levá zárubeň

pravá zárubeň



dřevěné

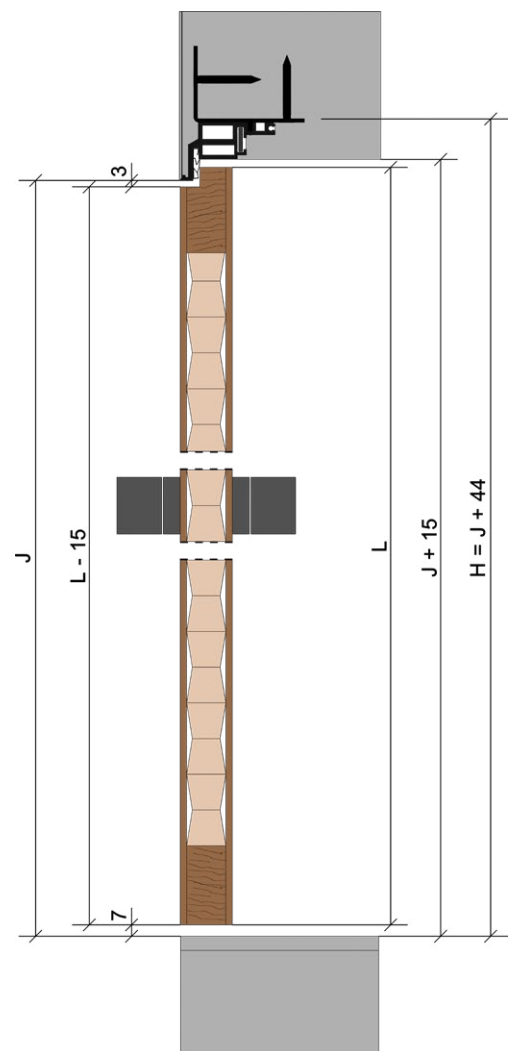
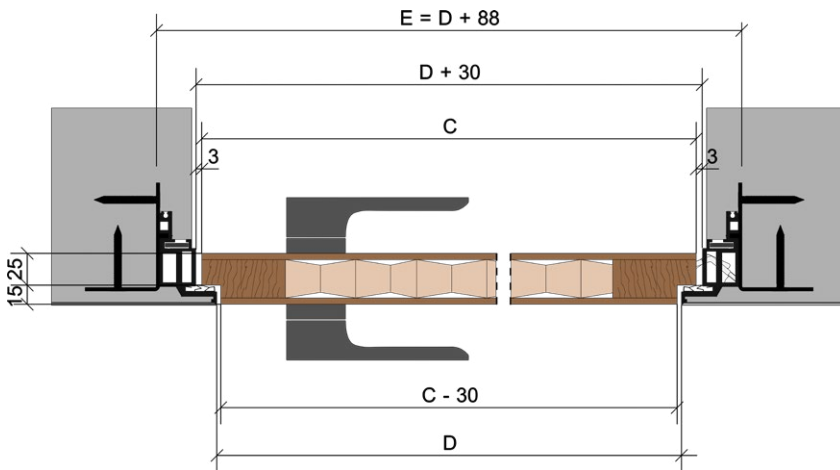

detail

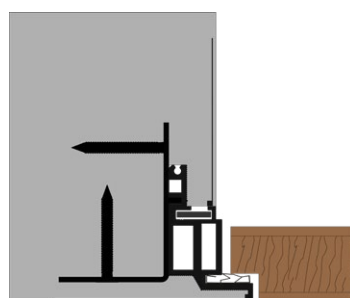

- C – šířka dveřního křídla
- L – výška dveřního křídla
- E – celková šířka zárubně
- H – celková výška zárubně
- D – čistá průchozí šířka zárubně
- J – čistá průchozí výška zárubně

# Skrytá zárubeň

## AKTIVE GLASS

### Pro skleněné dveře

Všechny rozměry jsou v mm.

Tloušťka dveřního křídla – skleněného: 10.

#### AKTIVE GLASS 1970 mm

Výška čistého průchodu po osazení zárubně (J): 1970.

Celková výška zárubně včetně kotev (H): 2011.

Standardní výška dveřního křídla (L): 1970.

Čistý průchod po osazení zárubně D × J	Celkové rozměry otočné zárubně E × H*	Standardní rozměry otočného křídla C × L	Doporučené rozměry hrubého stavebního otvoru
606 × 1970	687 × 2011	622 × 1970	712 × 2021
706 × 1970	787 × 2011	722 × 1970	812 × 2021
806 × 1970	887 × 2011	822 × 1970	912 × 2021
906 × 1970	987 × 2011	922 × 1970	1012 × 2021
1006 × 1970	1087 × 2011	1022 × 1970	1112 × 2021

#### AKTIVE GLASS 2100 mm

Výška čistého průchodu po osazení zárubně (J): 2100.

Celková výška zárubně včetně kotev (H): 2141.

Standardní výška dveřního křídla (L): 2100.

Čistý průchod po osazení zárubně D × J	Celkové rozměry otočné zárubně E × H*	Standardní rozměry otočného křídla C × L	Doporučené rozměry hrubého stavebního otvoru
606 × 2100	687 × 2141	622 × 2100	712 × 2151
706 × 2100	787 × 2141	722 × 2100	812 × 2151
806 × 2100	887 × 2141	822 × 2100	912 × 2151
906 × 2100	987 × 2141	922 × 2100	1012 × 2151
1006 × 2100	1087 × 2141	1022 × 2100	1112 × 2151

\* vnější rozměr zárubně včetně kotev

C – šířka dveřního křídla

L – výška dveřního křídla

E – celková šířka zárubně

H – celková výška zárubně

D – čistá průchozí šířka zárubně

J – čistá průchozí výška zárubně





# Skrytá zárubeň

## AKTIVE GLASS

### Pro skleněné dveře

Mezera mezi zárubní a dveřním křídlem je 4 mm, mezera mezi podlahou a dveřním křídlem je 8 mm.

Standardní čistý průchod je 1970 a 2100 mm. Atypické rozměry od 1975 až do 2800 mm.

Zárubeň je při použití kotev určena na dokončenou tl. příčky 100 mm a vyšší. Otvor je nutně opatřit překladem – zárubeň není schopná nést zatížení.

#### NABÍZENÉ KOVÁNÍ

- pant TEG 310 2D 60
- magnetický protiplech a KC 50
- magnetický protiplech KCM 25/G a KCM 25 se zamykáním (pravý/levý)
- madlo dle výběru

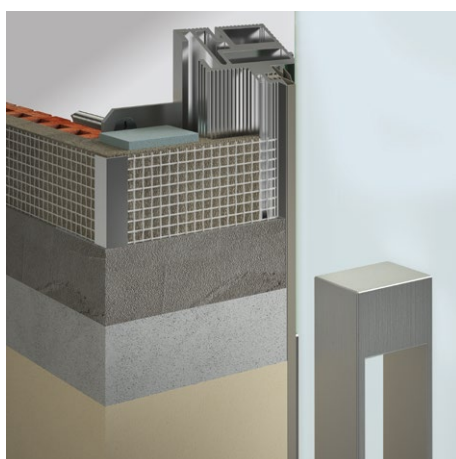
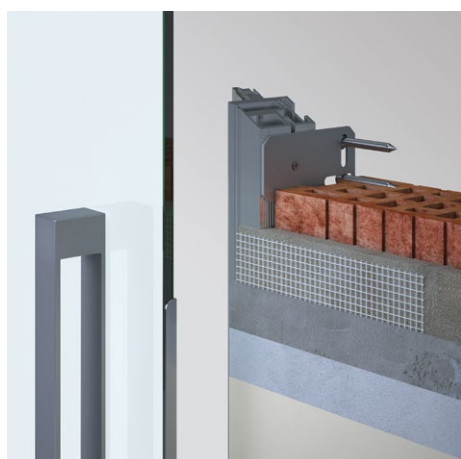
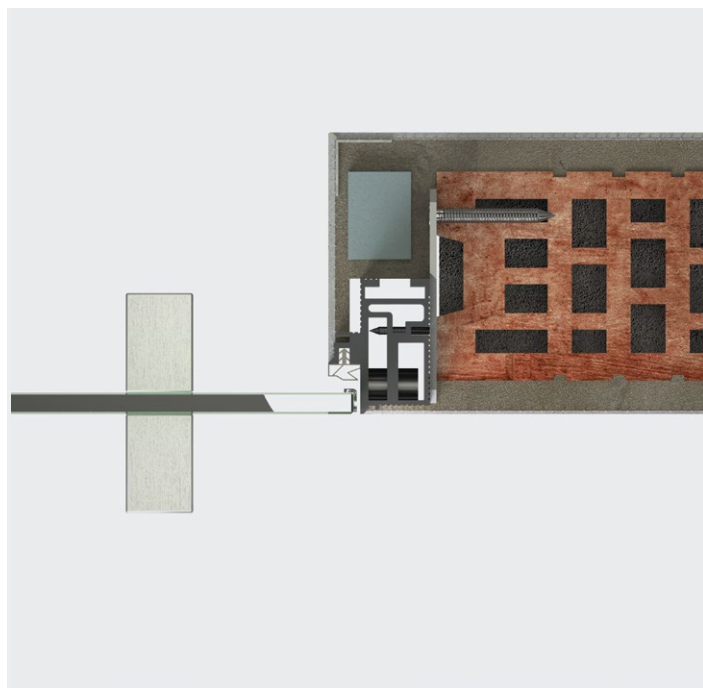
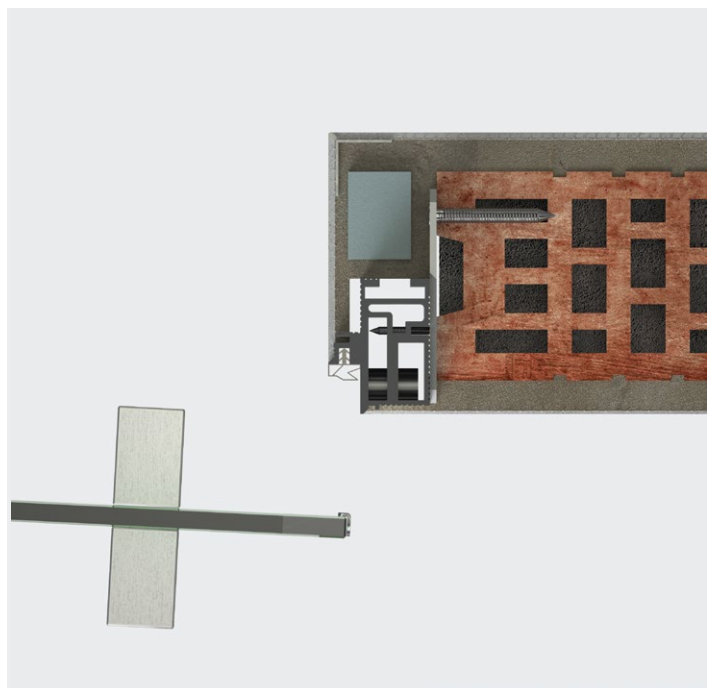

# NABÍZENÉ MOŽNOSTI ŘEŠENÍ ZÁRUBNÍ

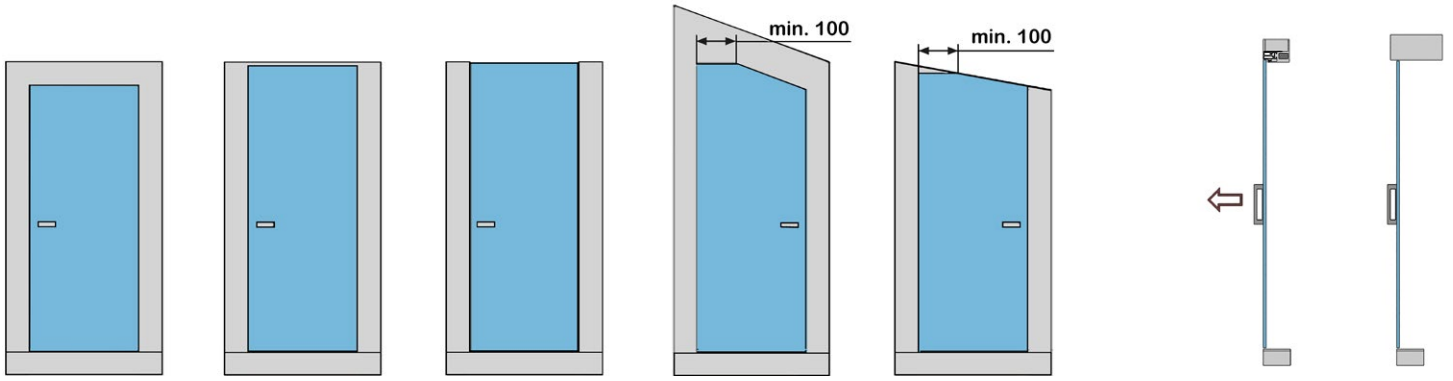

směr otevírání

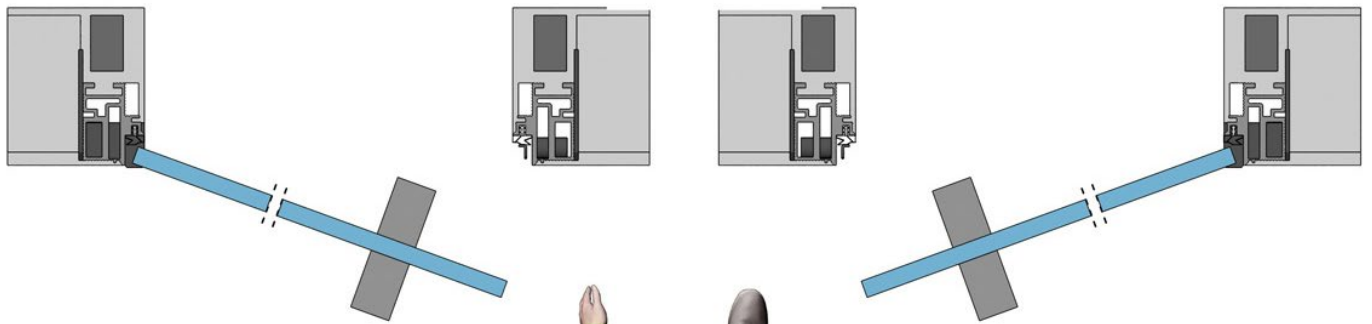

pravá zárubeň

levá zárubeň

skleněné

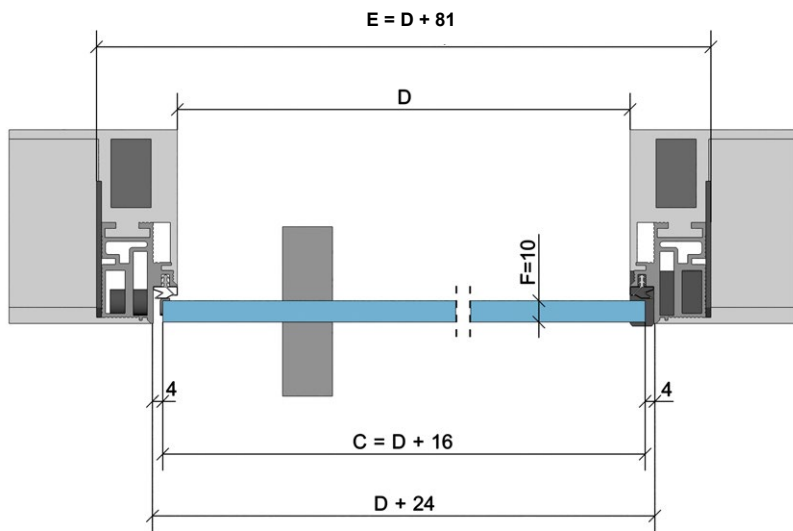

detail

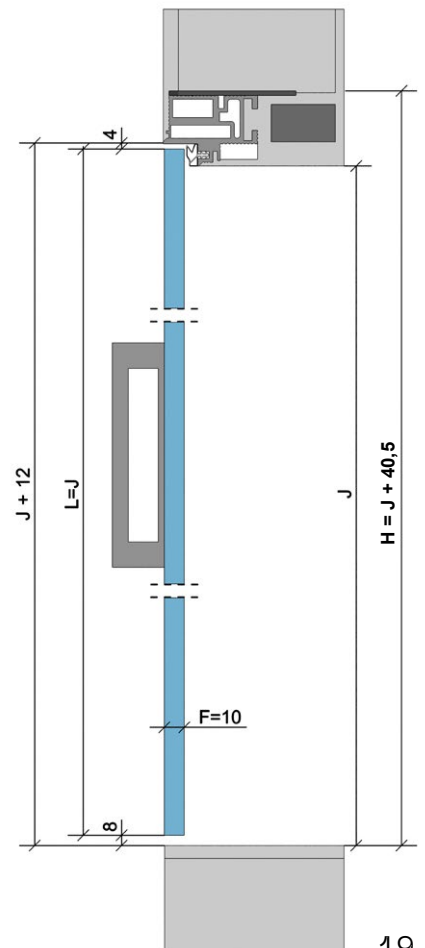
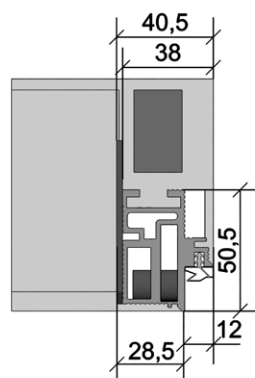

- C – šířka dveřního křídla
- L – výška dveřního křídla
- E – celková šířka zárubně
- H – celková výška zárubně
- D – čistá průchozí šířka zárubně
- J – čistá průchozí výška zárubně

# Skryté zárubně MODEL AKTIVE PP Pro protipožární dveře SAPELI

Skrytá zárubeň AKTIVE PP





# Tento model skryté zárubně je protipožární a bezpečnostní.

- Tento model splňuje protipožární normu EI30 a bezpečnostní normu RC2
- Určen pro bezpečnostní protipožární dveře SAPELI tl. 40 mm
- Pouze AKTIVE 40/00 pro otevírání dveří k sobě (klasické) bezpolodrážkové dveře
- Splňují normu jak ve zděné příčce, tak v SDK stěně
- Zárubeň je opatřena 2 panty a protiplechem, u dveří s větší hmotností se dle potřeby přidá požadovaný počet pantů, panty splňující PP normu jsou TECTUS 340
- Stavební otvor pro skrytou zárubeň AKTIVE PP je větší než pro klasickou zárubeň
- Zárubeň je osazena těsněním z měkčeného PVC pro bezhlučné zavírání
- PP nelze dodávat bez nadpraží, nebo s šikmým zakončením do podkroví
- Zárubně jsou vyráběny v eloxovaném hliníku, nebo barvách RAL K7, NCS
- Záruka 5 let
- Výroba je v ČR

- **Zárubeň lze objednat pouze v prodejní síti SAPELI**

AKTIVE PP 40/00



# Skrytá zárubeň

## AKTIVE PP 40/00

### Pro protipožární dveře SAPELI

Všechny rozměry jsou v mm.

Tloušťka dveřního křídla – bezpolodrážkového: 40.

#### AKTIVE PP 40/00 1967 mm

Výška čistého průchodu po osazení zárubně (J): 1967.

Celková výška zárubně včetně kotev (H): 2029,5.

Standardní výška dveřního křídla (L): 1972.

Čistý průchod po osazení zárubně D × J	Celkové rozměry otočné zárubně E × H*	Standardní rozměry otočného křídla C × L	Doporučené rozměry hrubého stavebního otvoru
606 × 1967	725 × 2029,5	624 × 1972	745 × 2039,5
706 × 1967	825 × 2029,5	724 × 1972	845 × 2039,5
806 × 1967	925 × 2029,5	824 × 1972	945 × 2039,5
906 × 1967	1025 × 2029,5	924 × 1972	1045 × 2039,5
1006 × 1967	1125 × 2029,5	1024 × 1972	1145 × 2039,5

#### AKTIVE PP 40/00 2097 mm

Výška čistého průchodu po osazení zárubně (J): 2097.

Celková výška zárubně včetně kotev (H): 2159,5.

Standardní výška dveřního křídla (L): 2102.

Čistý průchod po osazení zárubně D × J	Celkové rozměry otočné zárubně E × H*	Standardní rozměry otočného křídla C × L	Doporučené rozměry hrubého stavebního otvoru
606 × 2097	725 × 2159,5	624 × 2102	745 × 2169,5
706 × 2097	825 × 2159,5	724 × 2102	845 × 2169,5
806 × 2097	925 × 2159,5	824 × 2102	945 × 2169,5
906 × 2097	1025 × 2159,5	924 × 2102	1045 × 2169,5
1006 × 2097	1125 × 2159,5	1024 × 2102	1145 × 2169,5

\* vnější rozměr zárubně včetně kotev

C – šířka dveřního křídla

L – výška dveřního křídla

E – celková šířka zárubně

H – celková výška zárubně

D – čistá průchozí šířka zárubně

J – čistá průchozí výška zárubně





# Skrytá zárubeň

## AKTIVE PP 40/00

### Pro protipožární dveře SAPELI

Mezera mezi zárubní a dveřním křídlem je 3 mm, mezera mezi podlahou a dveřním křídlem je 7 mm.

Standardní čistý průchod je 1967 a 2097 mm. Atypické rozměry od 1975 až do 2200 mm.

Maximální rozměr protipožární zárubně je 1000 x 2200 mm, s možností upravit zárubeň dle požadavků klienta v rozměrech po 5 mm.

Zárubeň je určena na dokončenou minimální tl. příčky 125 mm a vyšší. Otvor je nutné opatřit překladem – zárubeň není schopná nést zatížení.

#### NABÍZENÉ KOVÁNÍ

- pant TECTUS 340
- protiplech plochý nerezový pro odolnost EI30
- protiplech plochý nerezový pro odolnost EI30 + 2x protiplech přidavný plochý nerezový pro odolnost RC2

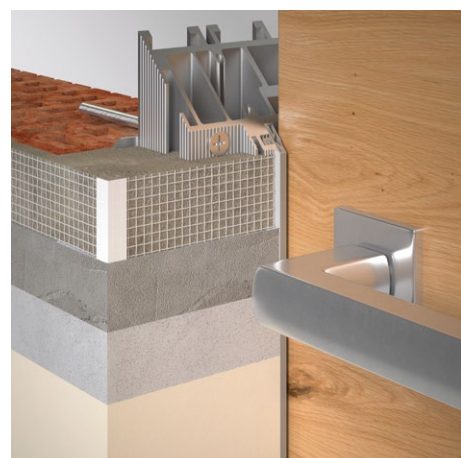
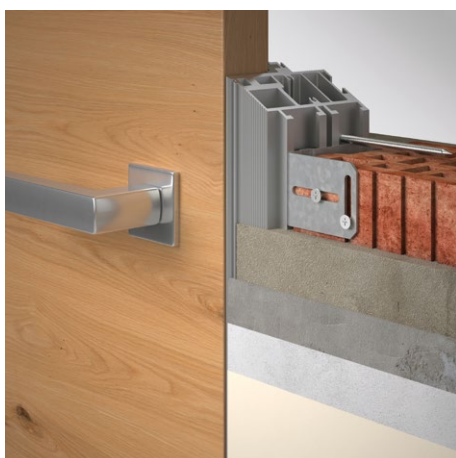
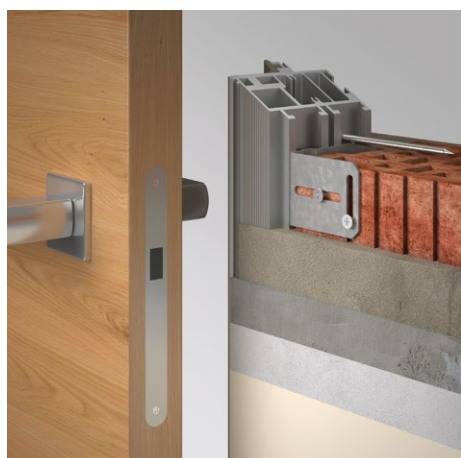
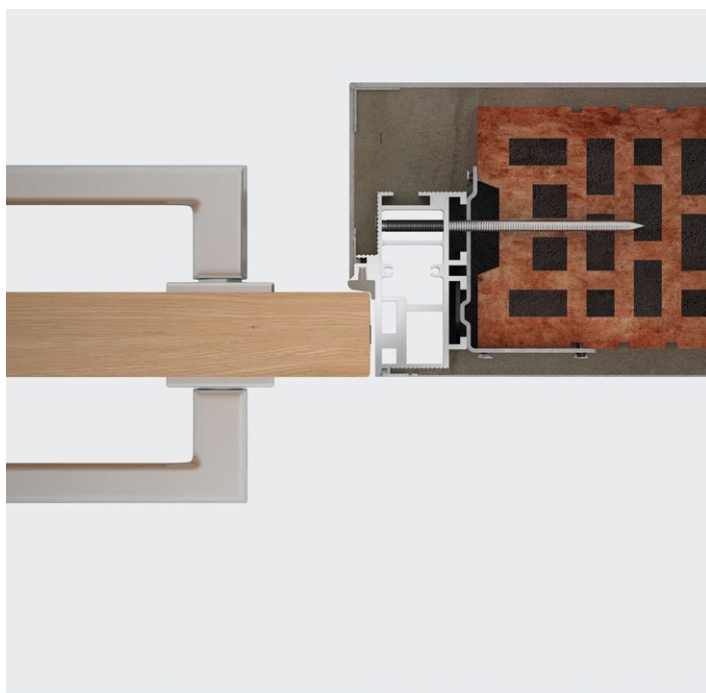
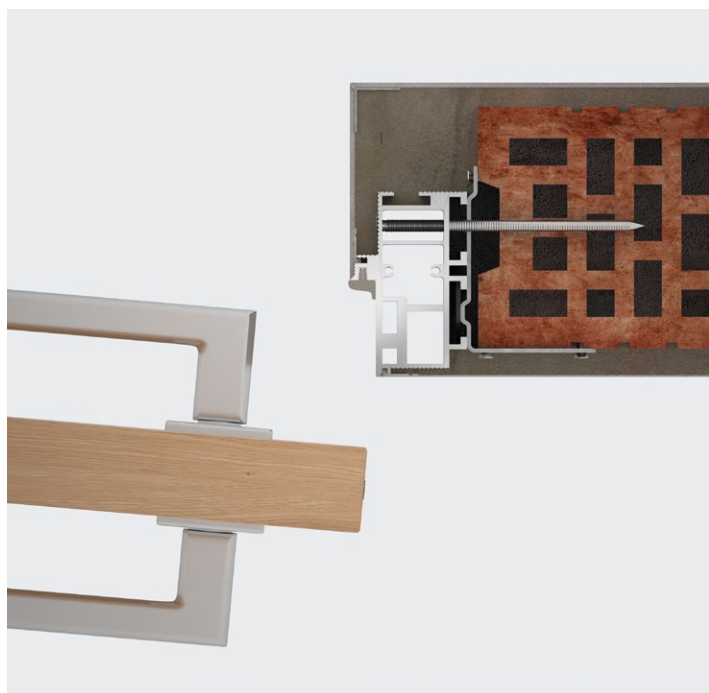

# NABÍZENÉ MOŽNOSTI ŘEŠENÍ ZÁRUBNÍ

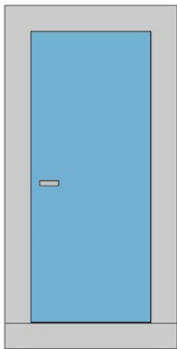

směr otevírání

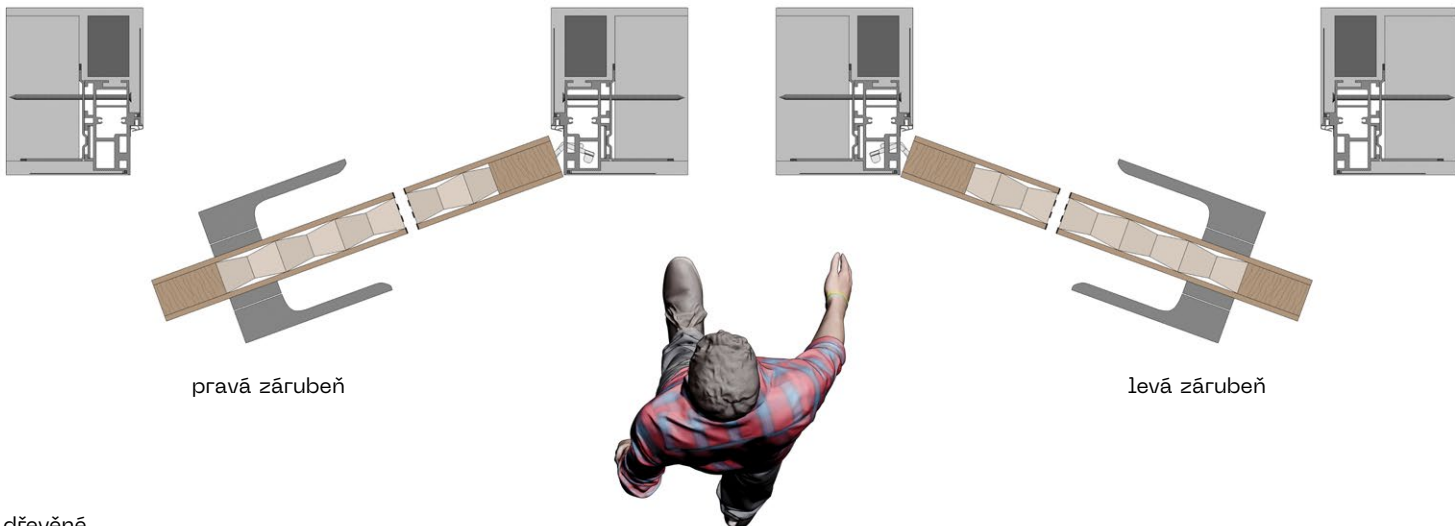

dřevěně

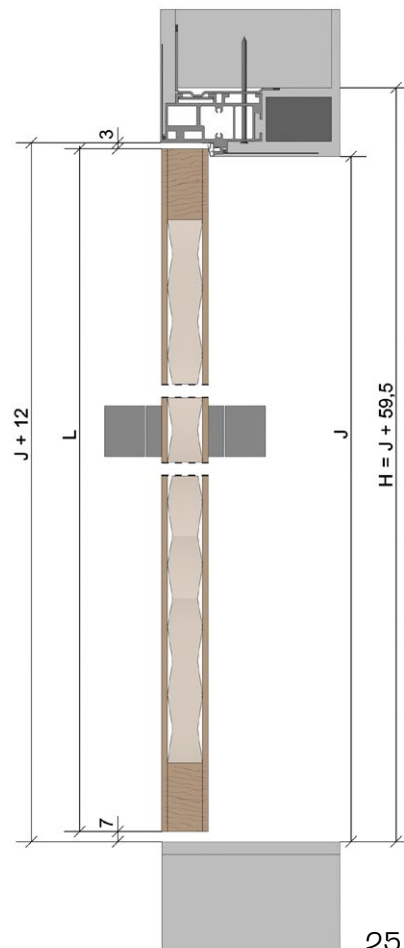
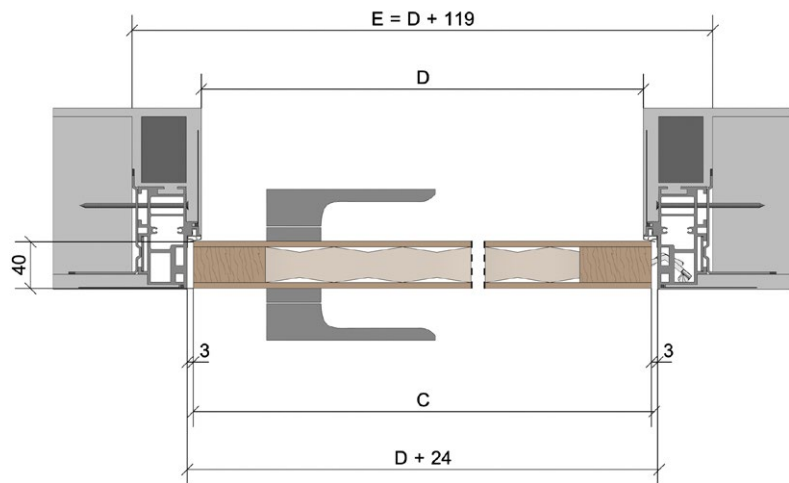

detail

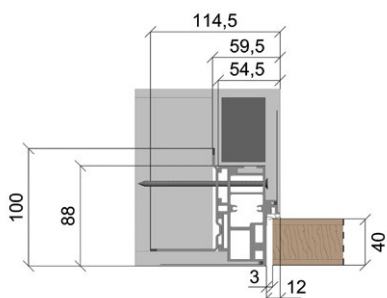

- C – šířka dveřního křídla
- L – výška dveřního křídla
- E – celková šířka zárubně
- H – celková výška zárubně
- D – čistá průchozí šířka zárubně
- J – čistá průchozí výška zárubně

# Skryté zárubně MODEL EFEKTA

Skryté zárubně model EFEKTA





# Dostupná ve dvou verzích: EFEKTA 40/00 a EFEKTA 25/15

- EFEKTA 40/00 je určena pro klasické otevírání dveřního křídla směrem k sobě z pohledové líčující strany
- EFEKTA 25/15 je určena pro reverzní otevírání dveřního křídla směrem od sebe z pohledové líčující strany
- zárubeň je konstrukčně připravena tak, aby se na ni mohl připojit obklad stěny, který následně vytvoří s dveřmi jednu rovinu
- umožňuje řešení s nadpražím i bez nadpraží
- může nést jakékoli dřevěné dveře i designové dveře MASTER DOOR
- v zárubni jsou vyfrézovány otvory na skryté panty TECTUS 240, CEMOM (Efekta 25/15) nebo panty Tectus 340 a Argenta Neo – M6 (Efekta 40/00) a magnetický protiplech
- zárubeň EFEKTA lze použít za jistých podmínek i pro vlastní keramický obklad, např. do koupelny

EFEKTA 40/00



EFEKTA 25/15



# Skrytá zárubeň

## EFEKTA 40/00

### Pro dřevěné dveře a dveře MASTER

Všechny rozměry jsou v mm.

Tloušťka dveřního křídla: 40.

#### EFEKTA 40/00 1967 mm

Výška čistého průchodu po osazení zárubně (J): 1967.

Celková výška zárubně včetně kotev (H): 2027.

Standardní výška dveřního křídla (L): 1972.

Čistý průchod po osazení zárubně D × J	Celkové rozměry otočné zárubně E × H*	Standardní rozměry otočného křídla C × L	Doporučené rozměry hrubého stavebního otvoru
601 × 1967	721 × 2027	624 × 1972	741 × 2037
701 × 1967	821 × 2027	724 × 1972	841 × 2037
801 × 1967	921 × 2027	824 × 1972	941 × 2037
901 × 1967	1021 × 2027	924 × 1972	1041 × 2037
1001 × 1967	1121 × 2027	1024 × 1972	1141 × 2037

#### EFEKTA 40/00 2097 mm

Výška čistého průchodu po osazení zárubně (J): 2097.

Celková výška zárubně včetně kotev (H): 2157.

Standardní výška dveřního křídla (L): 2102.

Čistý průchod po osazení zárubně D × J	Celkové rozměry otočné zárubně E × H*	Standardní rozměry otočného křídla C × L	Doporučené rozměry hrubého stavebního otvoru
601 × 2097	721 × 2157	624 × 2102	741 × 2167
701 × 2097	821 × 2157	724 × 2102	841 × 2167
801 × 2097	921 × 2157	824 × 2102	941 × 2167
901 × 2097	1021 × 2157	924 × 2102	1041 × 2167
1001 × 2097	1121 × 2157	1024 × 2102	1141 × 2167

\* vnější rozměr zárubně včetně kotev

C – šířka dveřního křídla

L – výška dveřního křídla

E – celková šířka zárubně

H – celková výška zárubně

D – čistá průchozí šířka zárubně

J – čistá průchozí výška zárubně





# Skrytá zárubeň EFEKTA 40/00 Pro dřevěné dveře

Otvor je nutné opatřit překladem – zárubeň není schopná nést zatížení.

Standardní čistý průchod je 1970 mm a 2100 mm. Atypické rozměry do 2700 mm.

Rozměry lze upravit na míru dle požadavků zákazníka.

Vyrábíme atypické rozměry, jak šířkové, tak i výškové.

## NABÍZENÉ KOVÁNÍ

- pant TECTUS 340
- pant ARGENTA NEO – M6
- magnetický protiplech HOBES krátký
- magnetický protiplech HOBES dlouhý
- magnetický zámek HOBES cylindrický, dózický, WC
- magnetický zámek M&T cylindrický, dózický, WC

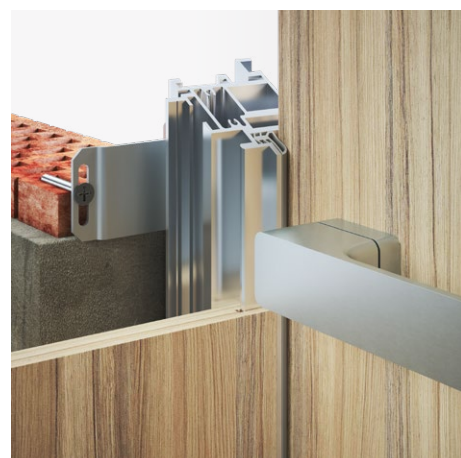
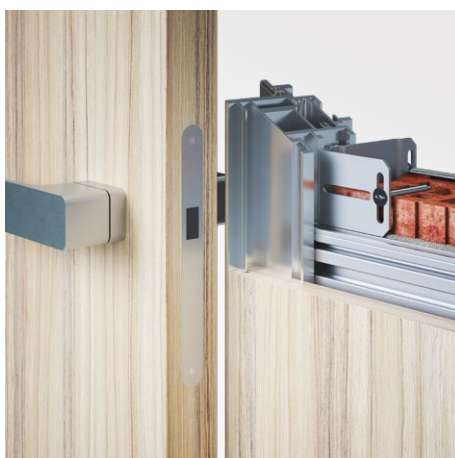
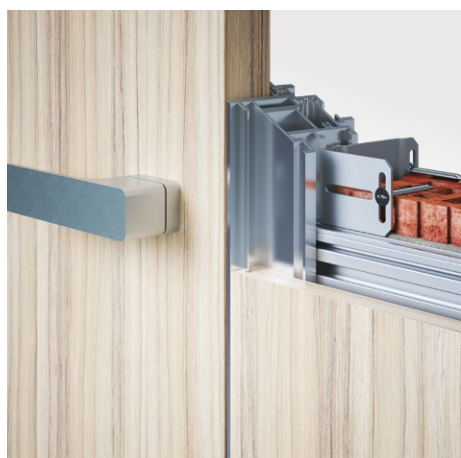
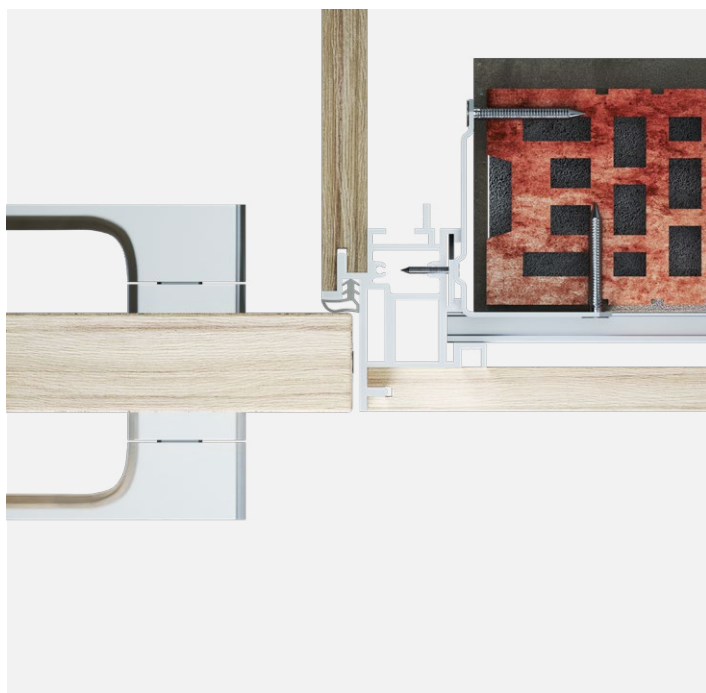

# NABÍZENÉ MOŽNOSTI ŘEŠENÍ ZÁRUBNÍ



směr otevírání

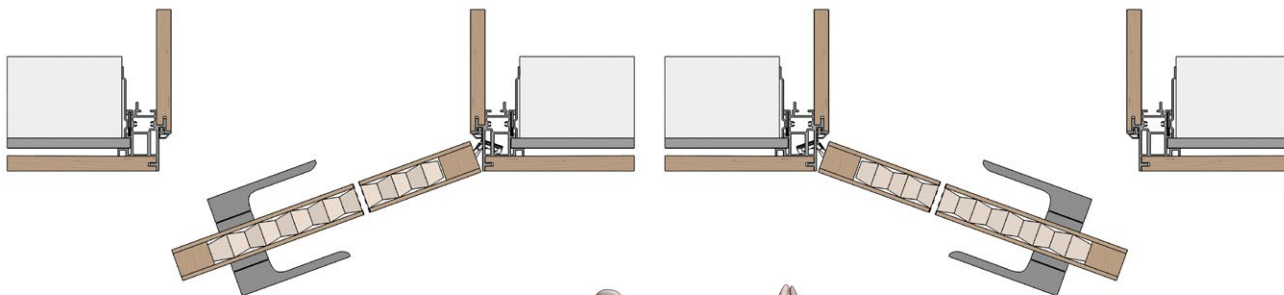

pravá zárubeň

levá zárubeň



dřevěně

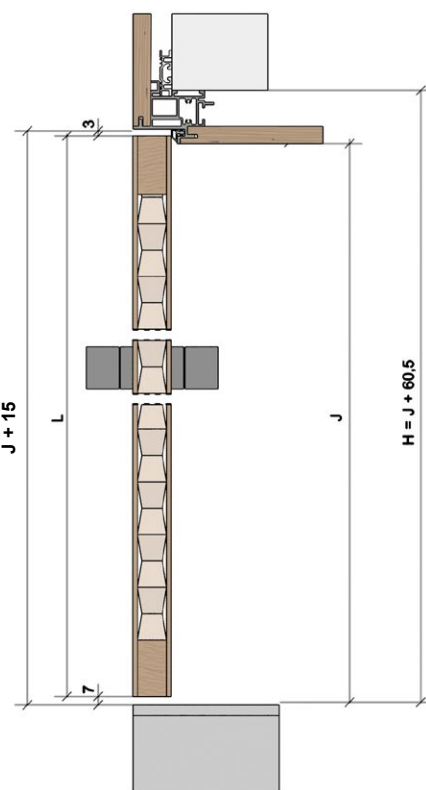
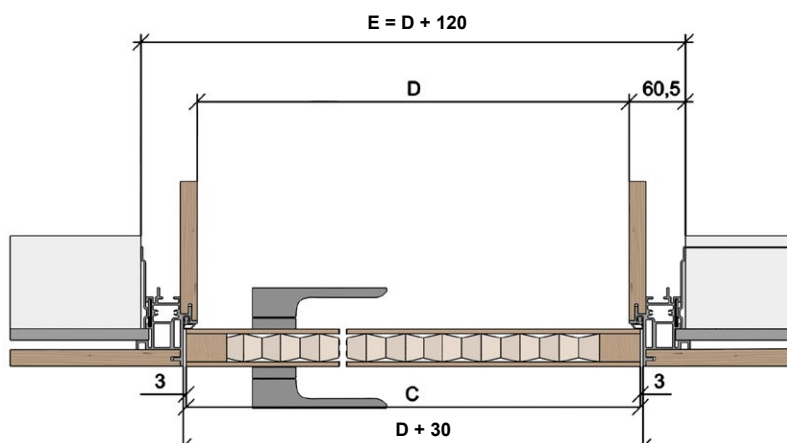

detail

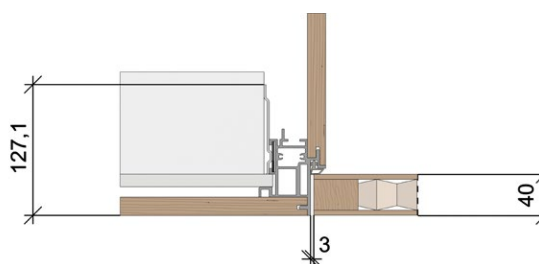

- C – šířka dveřního křídla
- L – výška dveřního křídla
- E – celková šířka zárubně
- H – celková výška zárubně
- D – čistá průchozí šířka zárubně
- J – čistá průchozí výška zárubně

# Skrytá zárubeň

## EFEKTA 40/00

### Pro dveře MASTER

Otvor je nutné opatřit překladem – zárubeň není schopná nést zatížení.

Standardní čistý průchod je 1970 mm a 2100 mm. Atypické rozměry do 2700 mm.

Rozměry lze upravit na míru dle požadavků zákazníka.

Vyrábíme atypické rozměry, jak šířkové, tak i výškové.

#### NABÍZENÉ KOVÁNÍ

- pant ARGENTA NEO – M6
- magnetický protiplech HOBES krátký
- magnetický protiplech HOBES dlouhý pro zamykání
- magnetický protiplech M&T regulovatelný
- magnetický zámek HOBES cylindrický, dózický, WC
- magnetický zámek M&T cylindrický, dózický, WC
- klíka dle výběru

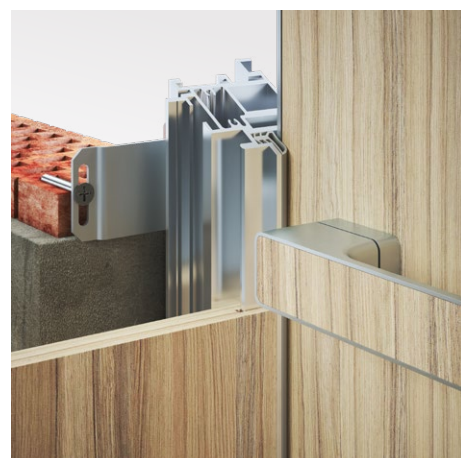
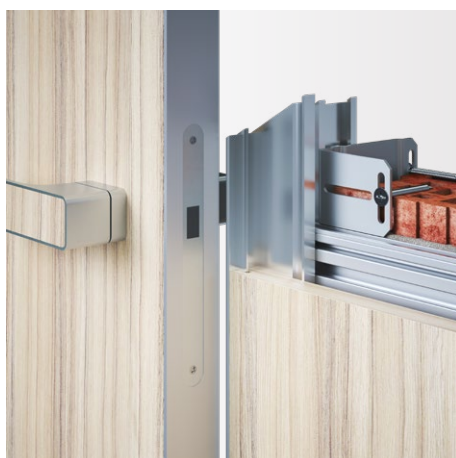
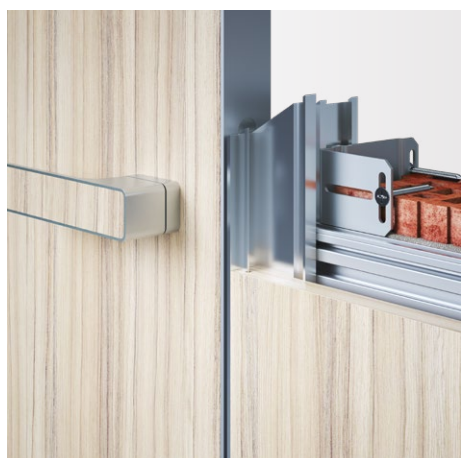
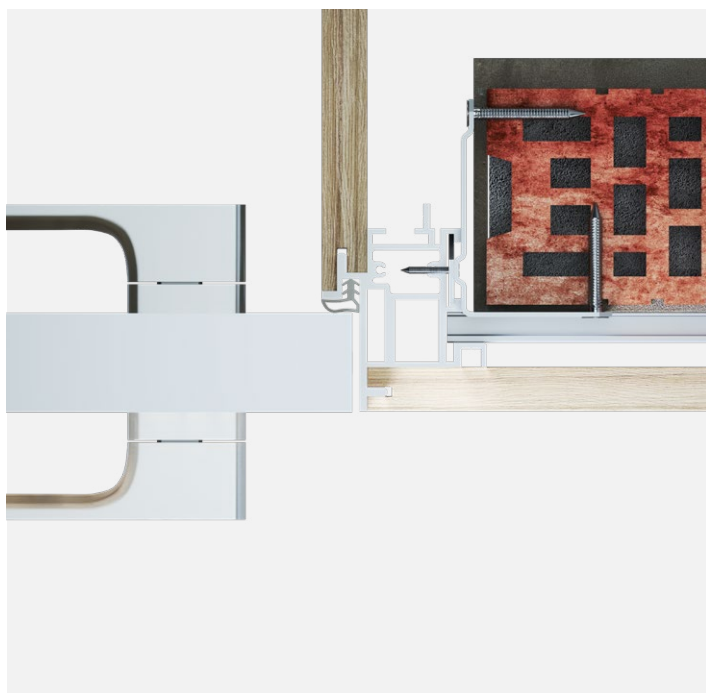
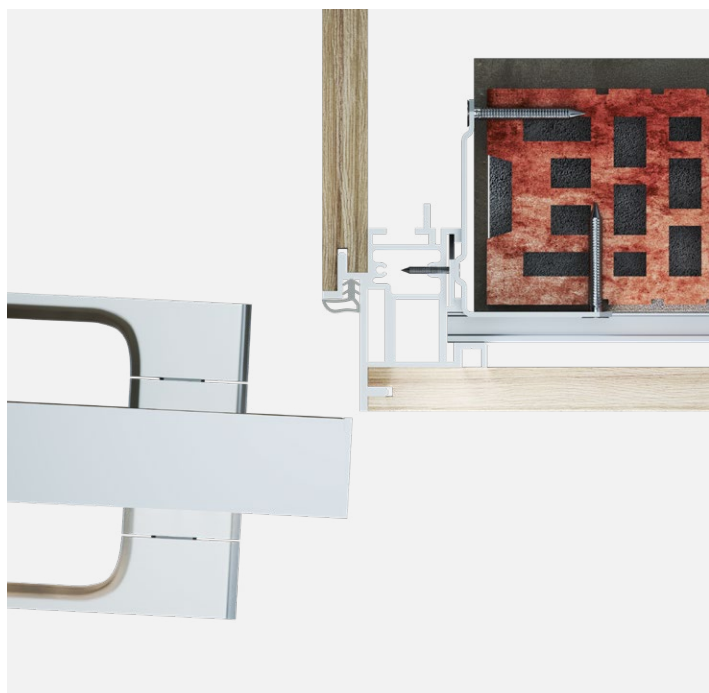



# NABÍZENÉ MOŽNOSTI ŘEŠENÍ ZÁRUBNÍ

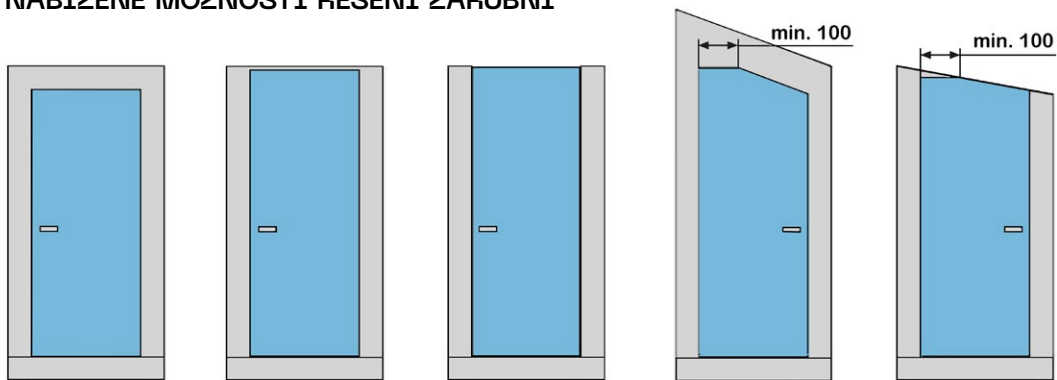

směr otevírání

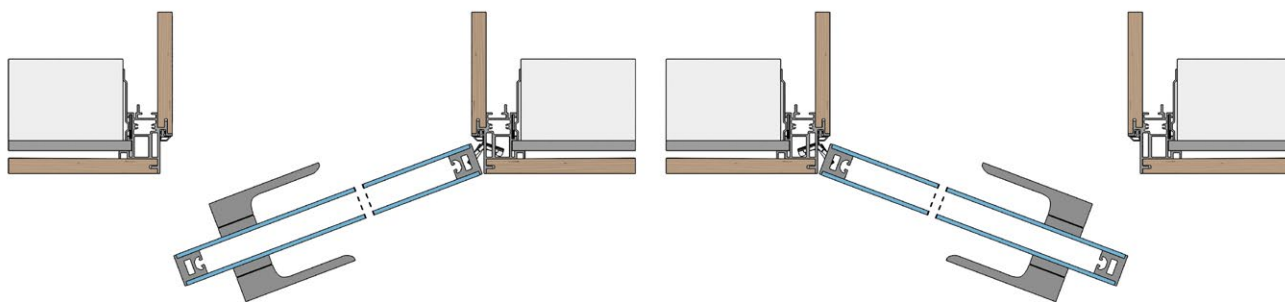

pravá zárubeň

levá zárubeň



MASTER

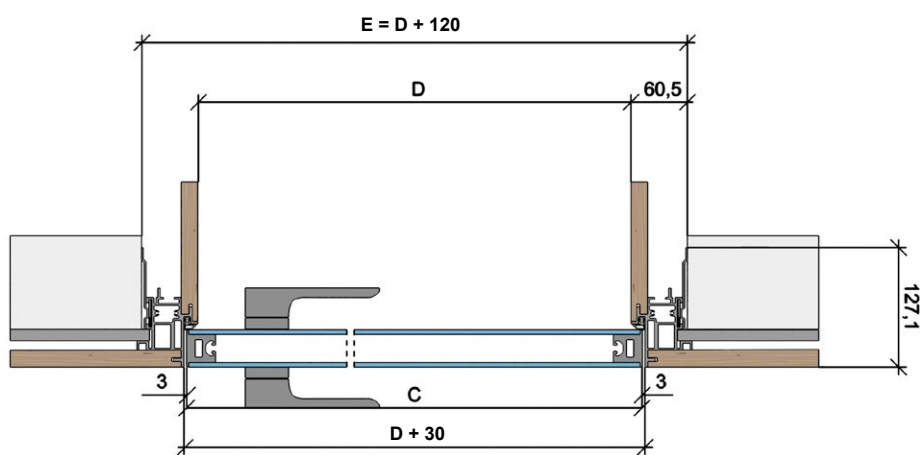

detail

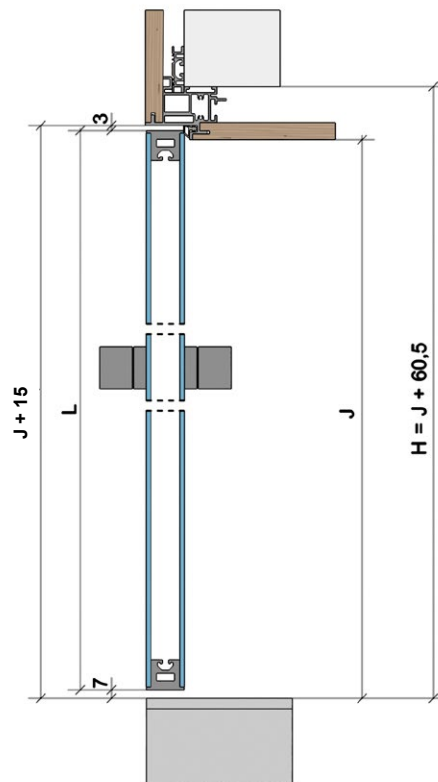

- C – šířka dveřního křídla
- L – výška dveřního křídla
- E – celková šířka zárubně
- H – celková výška zárubně
- D – čistá průchozí šířka zárubně
- J – čistá průchozí výška zárubně

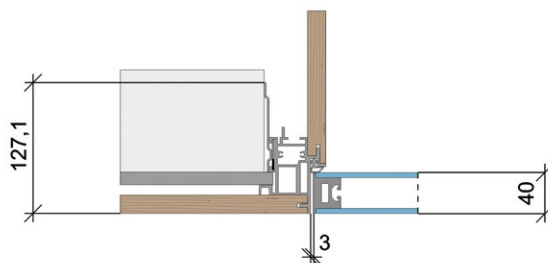

# Skrytá zárubeň EFEKTA 25/15 Pro dřevěné dveře a dveře MASTER

Všechny rozměry jsou v mm.

Tloušťka dveřního křídla: 40.

## EFEKTA 25/15 1982 mm

Výška čistého průchodu po osazení zárubně (J): 1982.

Celková výška zárubně včetně kotev (H): 2042,5.

Standardní výška dveřního křídla (L): 1987.

Čistý průchod po osazení zárubně D × J	Celkové rozměry otočné zárubně E × H včetně kotev	Standardní rozměry otočného křídla C × L	Doporučené rozměry hrubého stavebního otvoru
630 × 1982	751 × 2042,5	653 × 1987	771 × 2052,5
730 × 1982	851 × 2042,5	753 × 1987	871 × 2052,5
830 × 1982	951 × 2042,5	853 × 1987	971 × 2052,5
930 × 1982	1051 × 2042,5	953 × 1987	1071 × 2052,5
1030 × 1982	1151 × 2042,5	1053 × 1987	1171 × 2052,5

## EFEKTA 25/15 2112 mm

Výška čistého průchodu po osazení zárubně (J): 2112.

Celková výška zárubně včetně kotev (H): 2172,5.

Standardní výška dveřního křídla (L): 2117.

Čistý průchod po osazení zárubně D × J	Celkové rozměry otočné zárubně E × H včetně kotev	Standardní rozměry otočného křídla C × L	Doporučené rozměry hrubého stavebního otvoru
630 × 2112	751 × 2172,5	653 × 2117	771 × 2182,5
730 × 2112	851 × 2172,5	753 × 2117	871 × 2182,5
830 × 2112	951 × 2172,5	853 × 2117	971 × 2182,5
930 × 2112	1051 × 2172,5	953 × 2117	1071 × 2182,5
1030 × 2112	1151 × 2172,5	1053 × 2117	1171 × 2182,5

\* vnější rozměr zárubně včetně kotev

C – šířka dveřního křídla

L – výška dveřního křídla

E – celková šířka zárubně

H – celková výška zárubně

D – čistá průchozí šířka zárubně

J – čistá průchozí výška zárubně



# Skrytá zárubeň

## EFEKTA 25/15

### Pro dřevěné dveře

Otvor je nutné opatřit překladem – zárubeň není schopná nést zatížení.

Standardní čistý průchod je 1970 mm a 2100 mm. Atypické rozměry do 2700 mm.

Rozměry lze upravit na míru dle požadavků zákazníka.

Vyrábíme atypické rozměry, jak šířkové, tak i výškové.

#### NABÍZENÉ KOVÁNÍ

---

- pant TECTUS 240, CEMOM
- magnetický protiplech HOBES krátký
- magnetický protiplech HOBES dlouhý pro zamykání
- magnetický protiplech M&T regulovatelný
- magnetický zámek HOBES cylindrický, dózický, WC
- magnetický zámek M&T cylindrický, dózický, WC

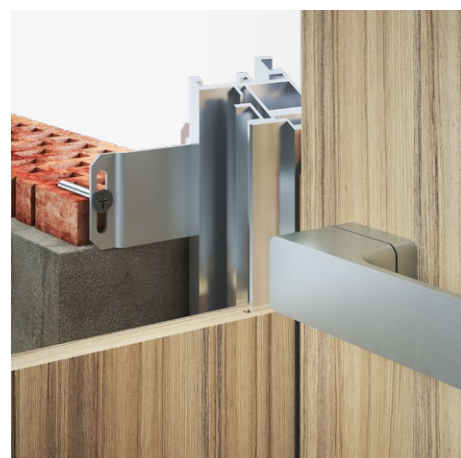
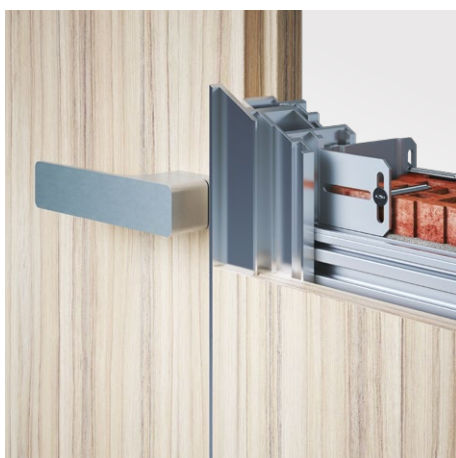
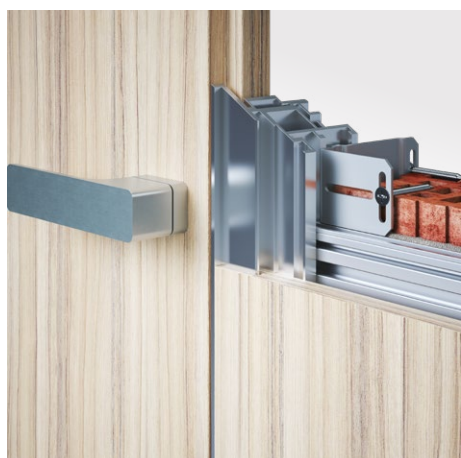
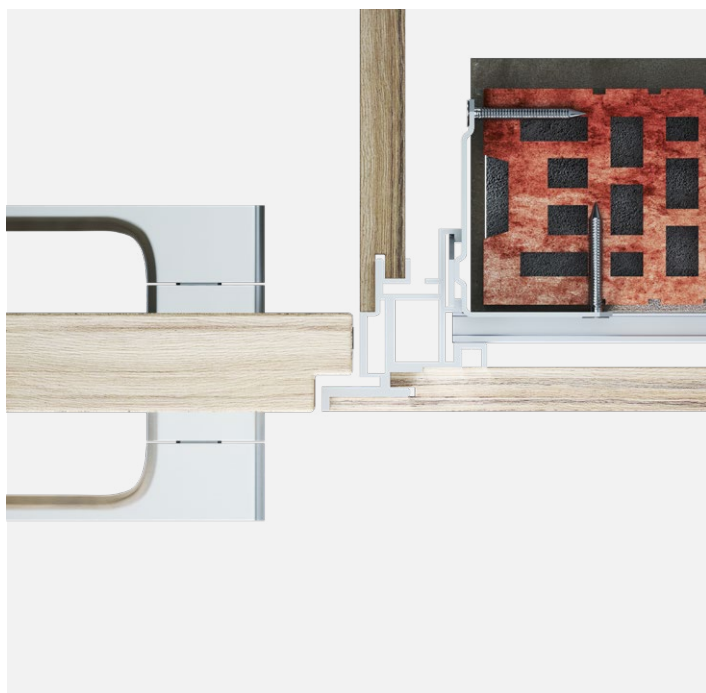
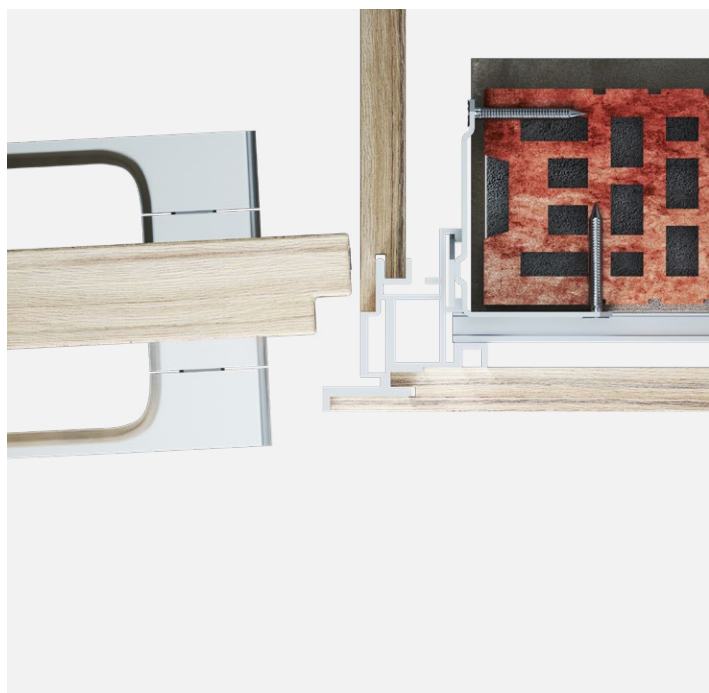



# NABÍZENÉ MOŽNOSTI ŘEŠENÍ ZÁRUBNÍ

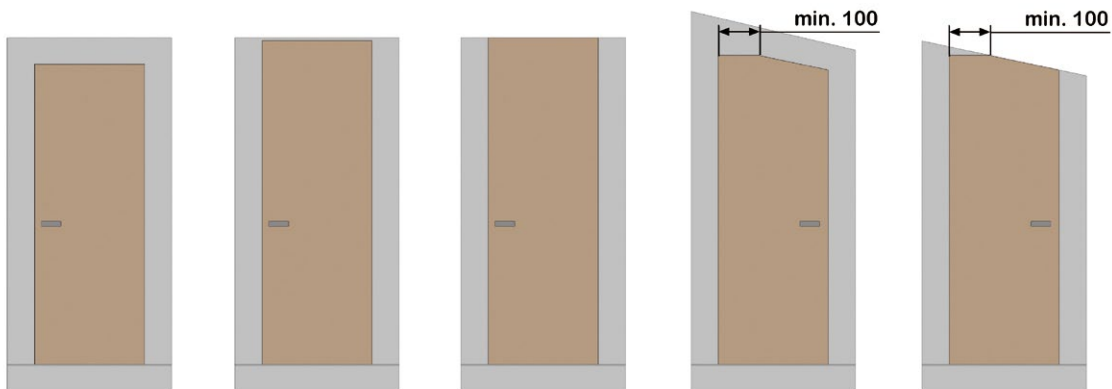

směr otevírání

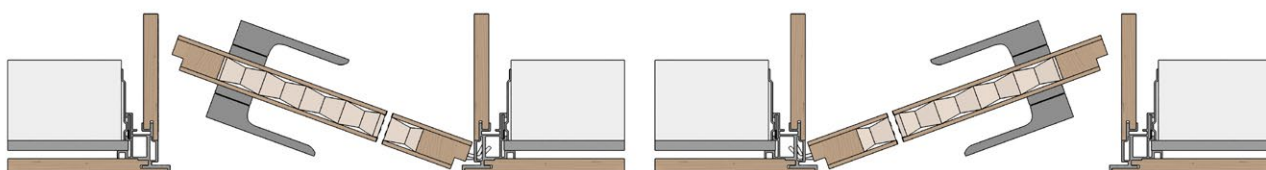

levá zárubeň

pravá zárubeň



dřevěně

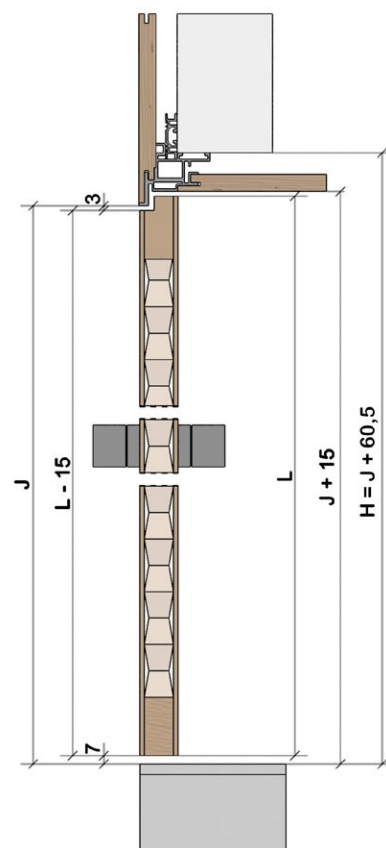
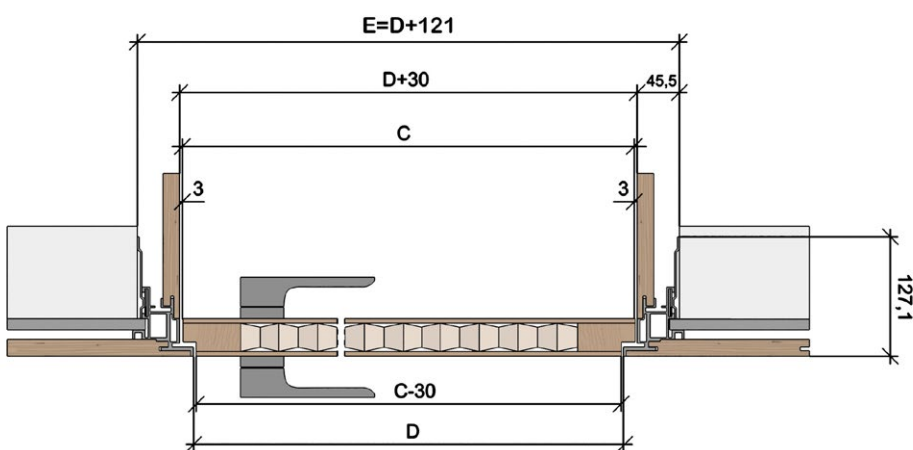

detail

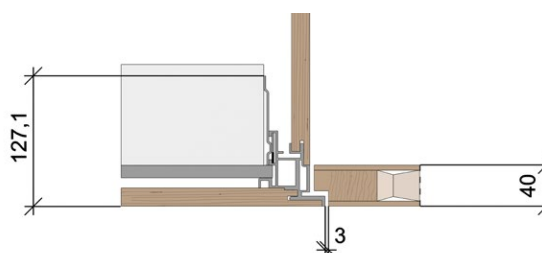

- C – šířka dveřního křídla
- L – výška dveřního křídla
- E – celková šířka zárubně
- H – celková výška zárubně
- D – čistá průchozí šířka zárubně
- J – čistá průchozí výška zárubně

# Skrytá zárubeň

## EFEKTA 25/15

### Pro dveře MASTER

Otvor je nutné opatřit překladem – zárubeň není schopná nést zatížení.

Standardní čistý průchod je 1970 mm a 2100 mm. Atypické rozměry do 2700 mm.

Rozměry lze upravit na míru dle požadavků zákazníka.

Vyrábíme atypické rozměry, jak šířkové, tak i výškové.

#### NABÍZENÉ KOVÁNÍ

- pant TECTUS 240, CEMOM
- magnetický protiplech HOBES krátký
- magnetický protiplech HOBES dlouhý pro zamykání
- magnetický zámek HOBES cylindrický, dózický, WC
- klika dle výběru

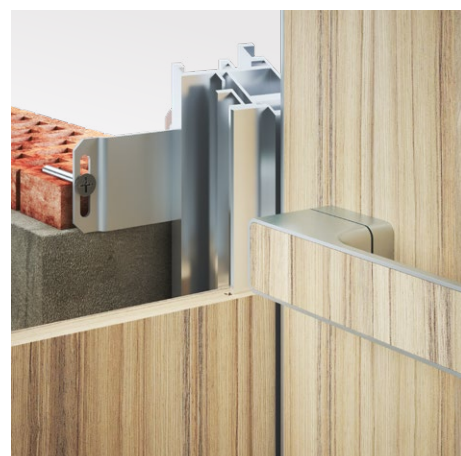
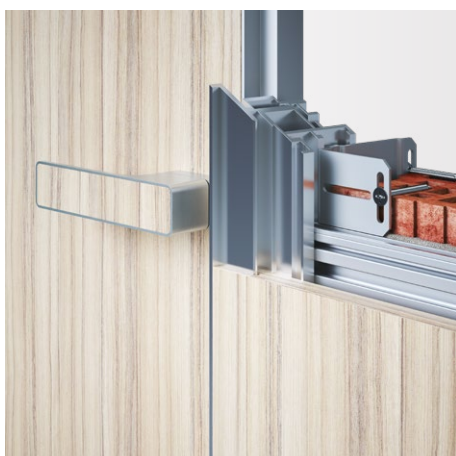
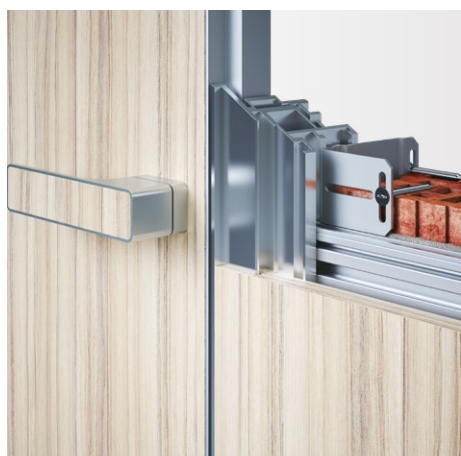
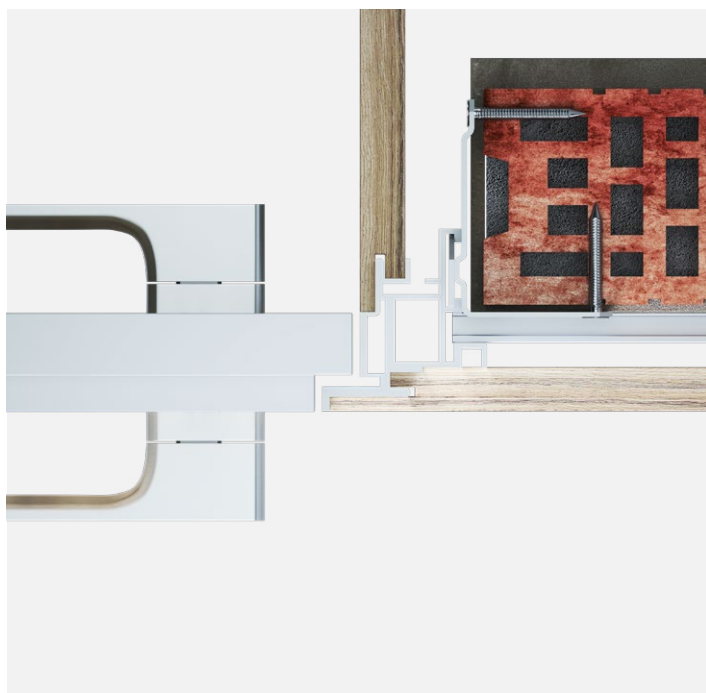
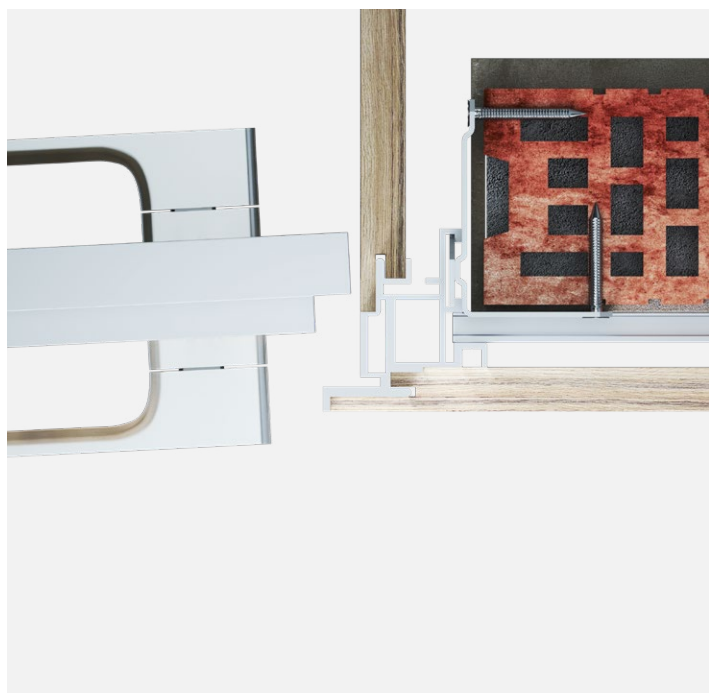

# NABÍZENÉ MOŽNOSTI ŘEŠENÍ ZÁRUBNÍ

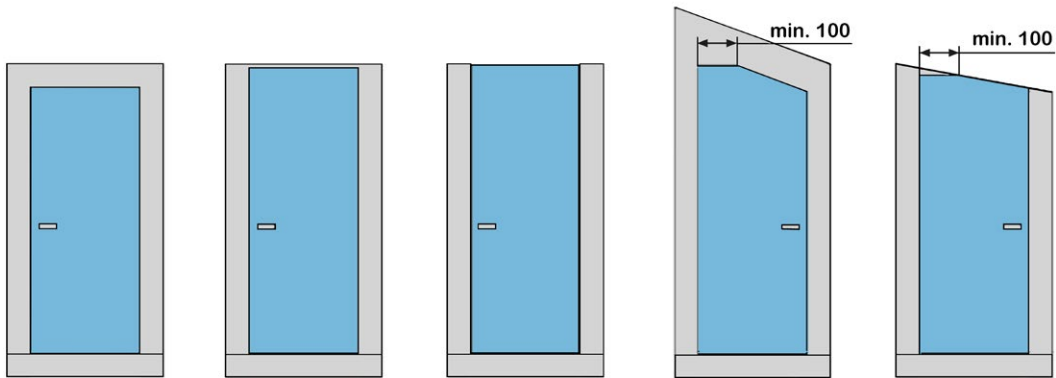

směr otevírání



levá zárubeň

pravá zárubeň



MASTER

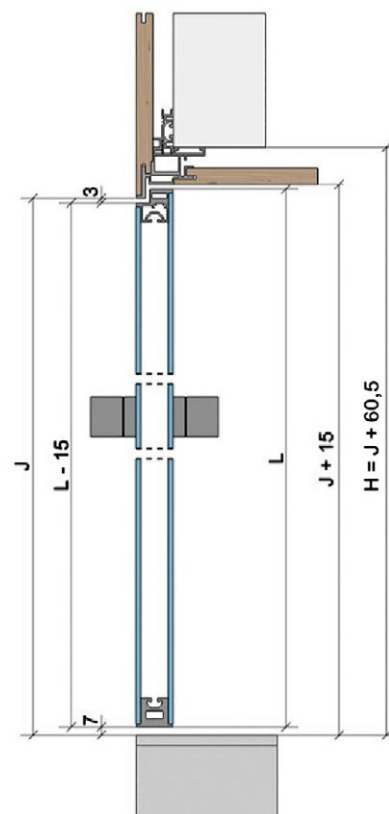
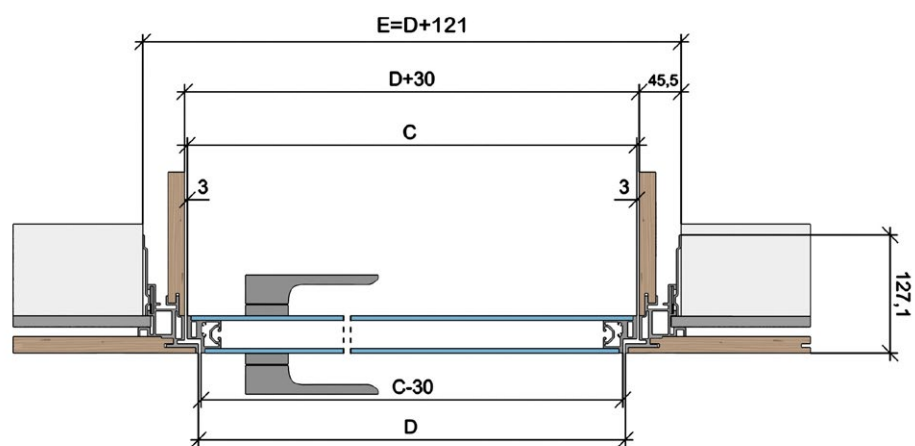

detail

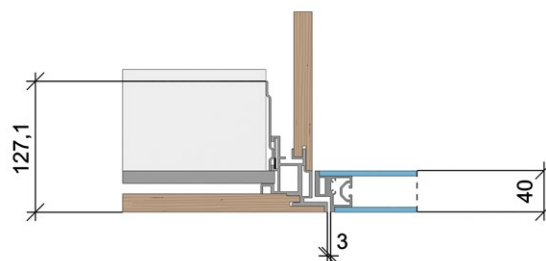

- C – šířka dveřního křídla
- L – výška dveřního křídla
- E – celková šířka zárubně
- H – celková výška zárubně
- D – čistá průchozí šířka zárubně
- J – čistá průchozí výška zárubně

# Skryté zárubně MODEL DUAL

Skryté zárubně MODEL DUAL





# Skrytá zárubeň umožňující otevírání dveří do obou směrů, tzn. současné otevírání dveří k sobě i od sebe.

- Určeno pro dveře MASTER a dřevěné dveře tl. 40 mm
- Použití pro SDK i zed'
- Zárubeň je opatřena 2 panty a protiplechem
- Zárubeň je osazena těsněním z měkčeného PVC pro bezhlučné zavírání
- Nabízíme šířku zárubně max. 1100 mm a výšku max. 2500 mm
- Vyrábíme i atypické rozměry, jak šířkové tak i výškové
- Nelze dodávat bez nadpraží, nebo s šikmým zakončením do podkroví
- Zárubně jsou vyráběny v eloxovaném hliníku, nebo v barvách RAL K7, NCS a JAP Metallic
- Záruka 5 let
- Výroba je v ČR

DUAL



# Skrytá zárubeň DUAL Pro dveře MASTER

Všechny rozměry jsou v mm.  
Tloušťka dveřního křídla: 40.

## DUAL 1970 mm

Výška čistého průchodu po osazení zárubní (J): 1970.  
Celková výška zárubně včetně kotev (H): 2017.  
Standardní výška dveřního křídla (L): 1962.

Čistý průchod po osazení zárubně D x J	Celkové rozměry otočné zárubně E x H*	Standardní rozměry otočného křídla C x L	Doporučené rozměry hrubého stavebního otvoru
606 x 1970	699 x 2017	601 x 1962	719 x 2027
706 x 1970	799 x 2017	701 x 1962	819 x 2027
806 x 1970	899 x 2017	801 x 1962	919 x 2027
906 x 1970	999 x 2017	901 x 1962	1019 x 2027
1006 x 1970	1099 x 2017	1001 x 1962	1119 x 2027

## DUAL 2100 mm

Výška čistého průchodu po osazení zárubní (J): 2100.  
Celková výška zárubně včetně kotev (H): 2147.  
Standardní výška dveřního křídla (L): 2092.

Čistý průchod po osazení zárubně D x J	Celkové rozměry otočné zárubně E x H*	Standardní rozměry otočného křídla C x L	Doporučené rozměry hrubého stavebního otvoru
606 x 2100	699 x 2147	601 x 2092	719 x 2157
706 x 2100	799 x 2147	701 x 2092	819 x 2157
806 x 2100	899 x 2147	801 x 2092	919 x 2157
906 x 2100	999 x 2147	901 x 2092	1019 x 2157
1006 x 2100	1099 x 2147	1001 x 2092	1119 x 2157

\* vnější rozměr zárubně včetně kotev

- C – šířka dveřního křídla
- L – výška dveřního křídla
- E – celková šířka zárubně
- H – celková výška zárubně
- D – čistá průchozí šířka zárubně
- J – čistá průchozí výška zárubně



# Skrytá zárubeň DUAL Pro dveře MASTER

Mezera mezi zárubní a dveřním křídlem je 2,5 mm, mezera mezi podlahou a dveřním křídlem je 6 mm.

Standardní čistý průchod je 1970, 1982, 2100 a 2112 mm.

Atypické rozměry od 1975 až do 2500 mm.

Zárubeň je při použití kotev určena na dokončenou tl. příčky 125 mm a vyšší. Otvor je nutně opatřit překladem – zárubeň není schopná nést zatížení.

## NABÍZENÉ KOVÁNÍ

- pant DUAL
- magnetický protiplech HOBES krátký
- magnetický protiplech HOBES dlouhý pro zamykání
- magnetický zámek HOBES cylindrický, dózický, WC
- klika dle výběru

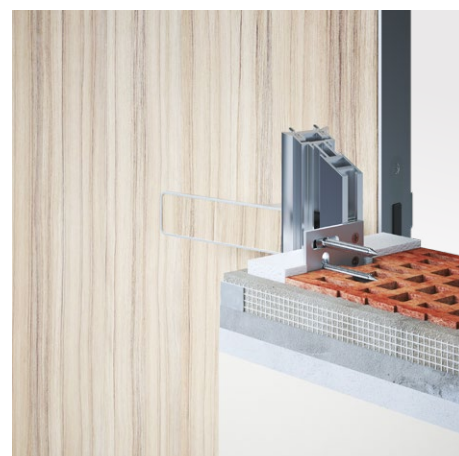
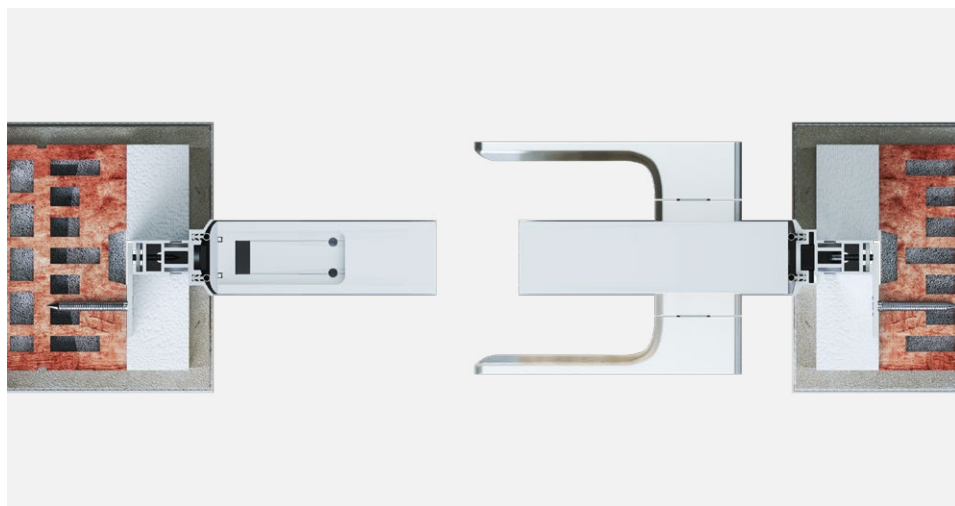



# NABÍZENÉ MOŽNOSTI ŘEŠENÍ ZÁRUBNÍ

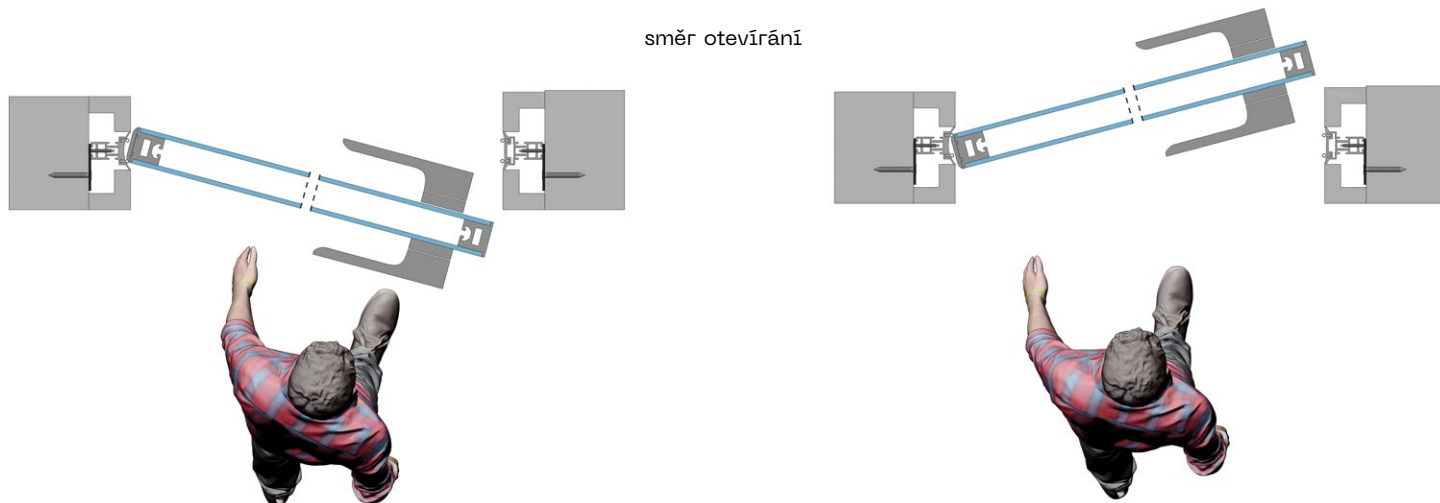
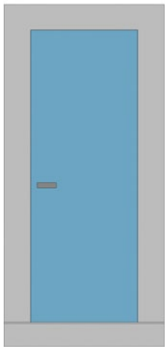

## MASTER

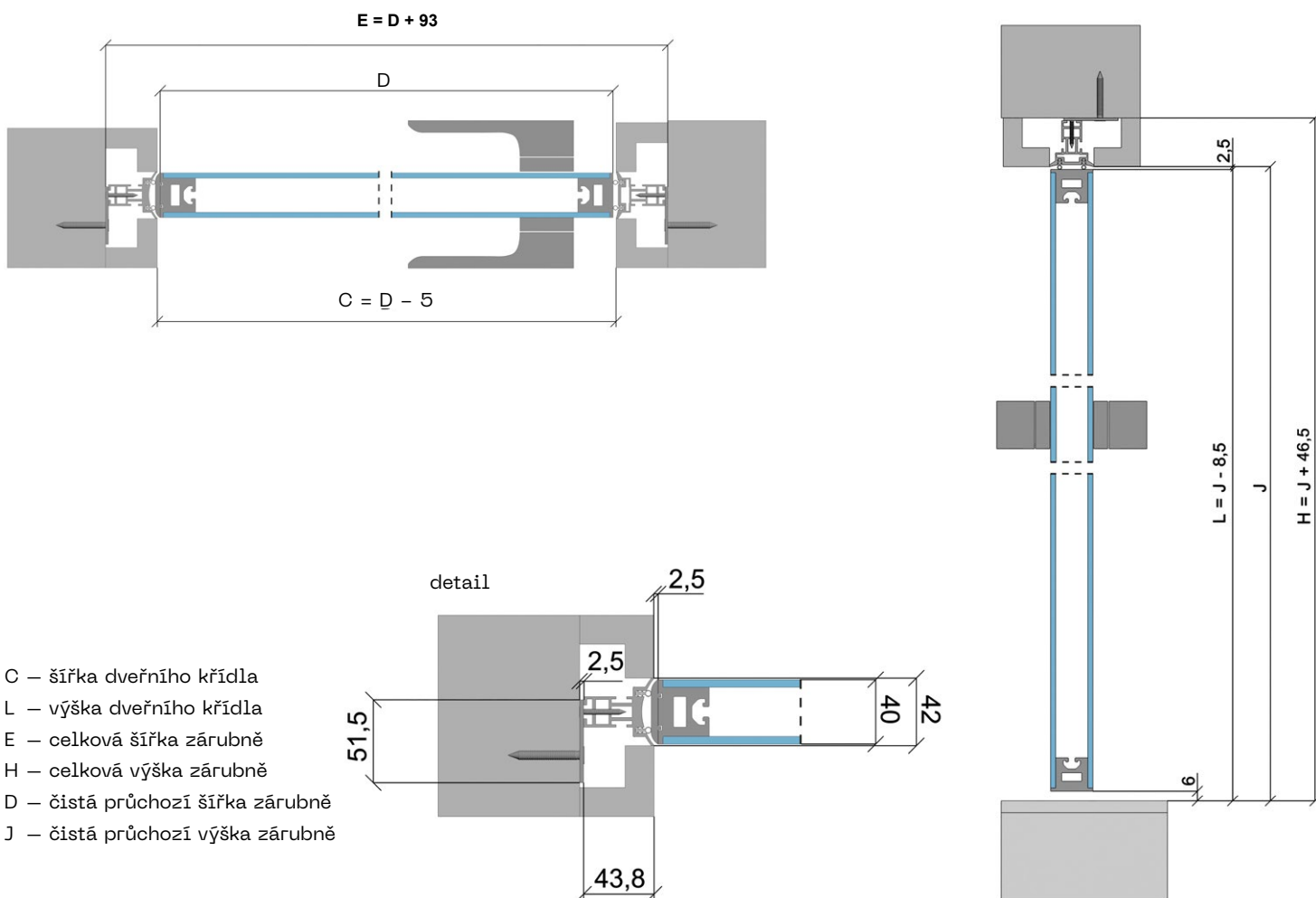

- C – šířka dveřního křídla
- L – výška dveřního křídla
- E – celková šířka zárubně
- H – celková výška zárubně
- D – čistá průchozí šířka zárubně
- J – čistá průchozí výška zárubně

# Skrytá zárubeň

## DUAL

### Pro dveře HELIDOOR

Všechny rozměry jsou v mm.

Tloušťka dveřního křídla: 40.

#### DUAL 1970 mm

Výška čistého průchodu po osazení zárubní (J): 1970.

Celková výška zárubně včetně kotev (H): 2017.

Standardní výška dveřního křídla (L): 1955.

Čistý průchod po osazení zárubně D × J	Celkové rozměry otočné zárubně E × H*	Standardní rozměry otočného křídla C × L	Doporučené rozměry hrubého stavebního otvoru
1206 × 1970	1299 × 2017	1198 × 1955	1319 × 2027
1306 × 1970	1399 × 2017	1298 × 1955	1419 × 2027
1406 × 1970	1499 × 2017	1398 × 1955	1519 × 2027
1506 × 1970	1599 × 2017	1498 × 1955	1619 × 2027
1606 × 1970	1699 × 2017	1598 × 1955	1719 × 2027

#### DUAL 2100 mm

Výška čistého průchodu po osazení zárubní (J): 2100.

Celková výška zárubně včetně kotev (H): 2147.

Standardní výška dveřního křídla (L): 2085.

Čistý průchod po osazení zárubně D × J	Celkové rozměry otočné zárubně E × H*	Standardní rozměry otočného křídla C × L	Doporučené rozměry hrubého stavebního otvoru
1206 × 2100	1299 × 2147	1198 × 2085	1319 × 2157
1306 × 2100	1399 × 2147	1298 × 2085	1419 × 2157
1406 × 2100	1499 × 2147	1398 × 2085	1519 × 2157
1506 × 2100	1599 × 2147	1498 × 2085	1619 × 2157
1606 × 2100	1699 × 2147	1598 × 2085	1719 × 2157

\* vnější rozměr zárubně včetně kotev

C – šířka dveřního křídla

L – výška dveřního křídla

E – celková šířka zárubně

H – celková výška zárubně

D – čistá průchozí šířka zárubně

J – čistá průchozí výška zárubně



# Skrytá zárubeň DUAL Pro dveře HELIDOOR

Mezera mezi zárubní a dveřním křídlem je 4 mm, mezera mezi podlahou a dveřním křídlem je 11 mm.

**Zárubeň je možné vyrobiť v jakýchkoliv rozměrech na míru zákazníkovi.**

Standardní čistý průchod je 1970 mm a 2100 mm.

Atypické rozměry od 1975 až do 2400 mm. Otvor je nutné opatřit překladem – zárubeň není schopná nést zatížení.

## NABÍZENÉ KOVÁNÍ

---

- Pant PORTA PIVOT

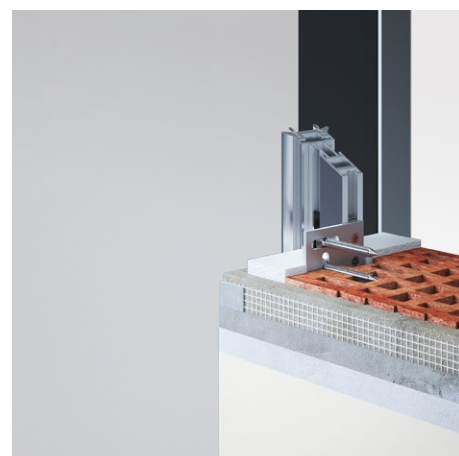
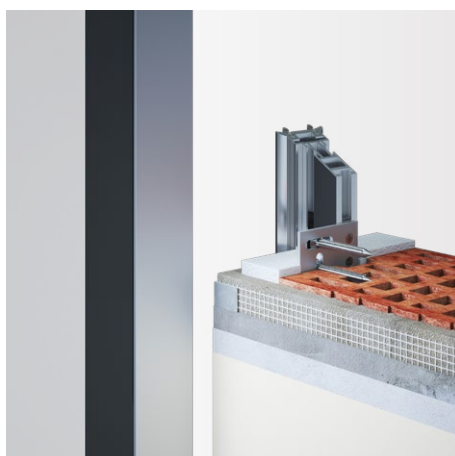
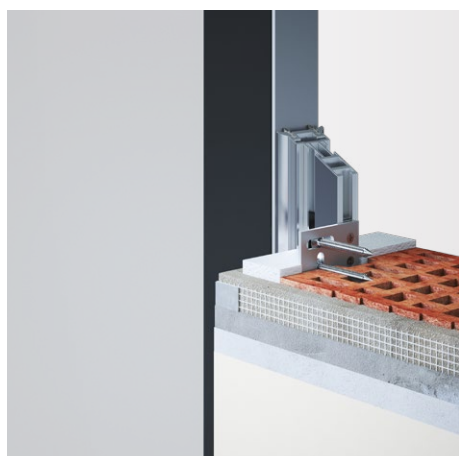
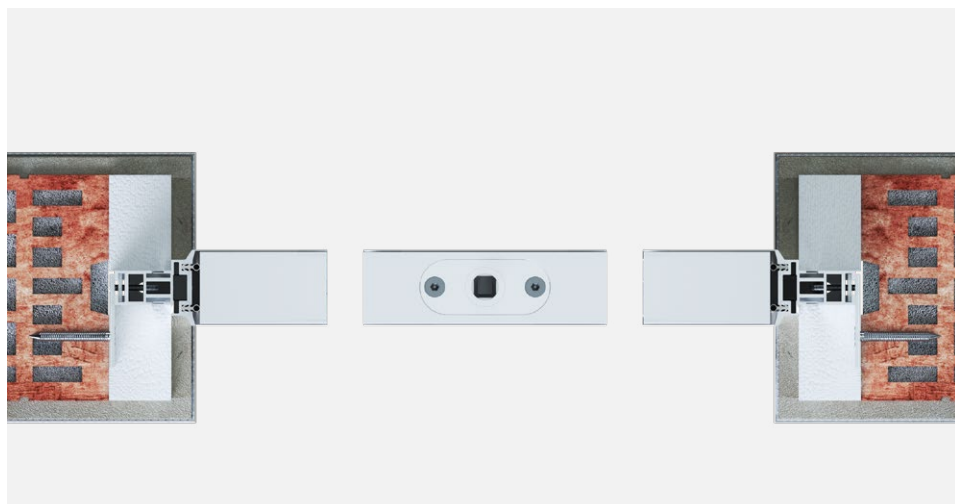



# NABÍZENÉ MOŽNOSTI ŘEŠENÍ ZÁRUBNÍ

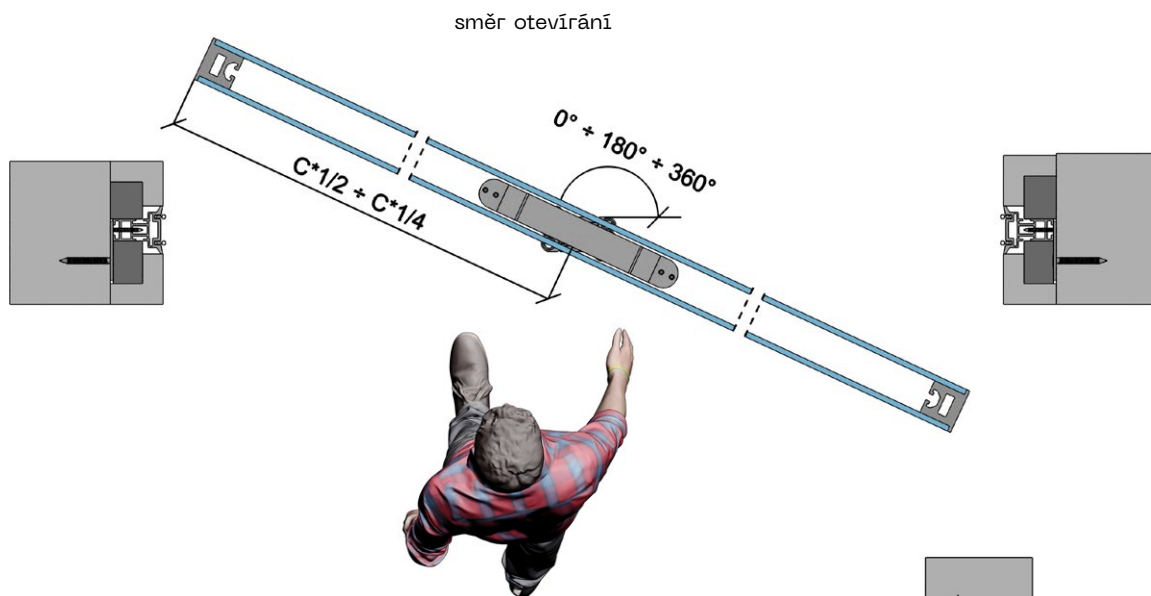
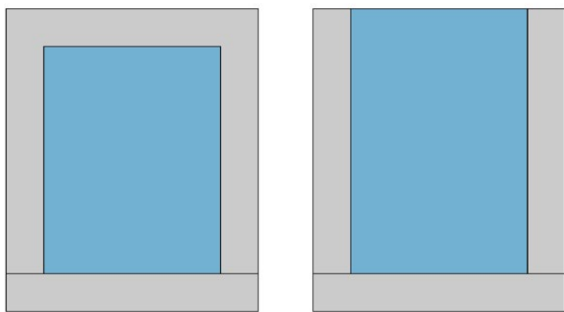

HELIDOOR

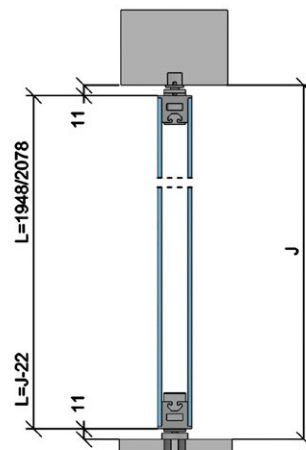
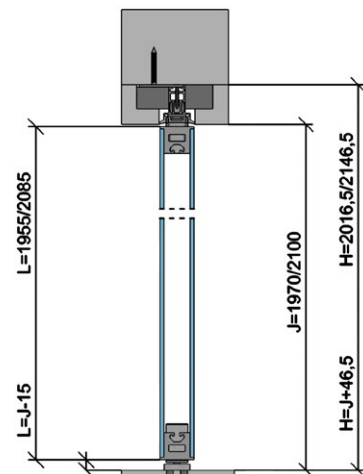
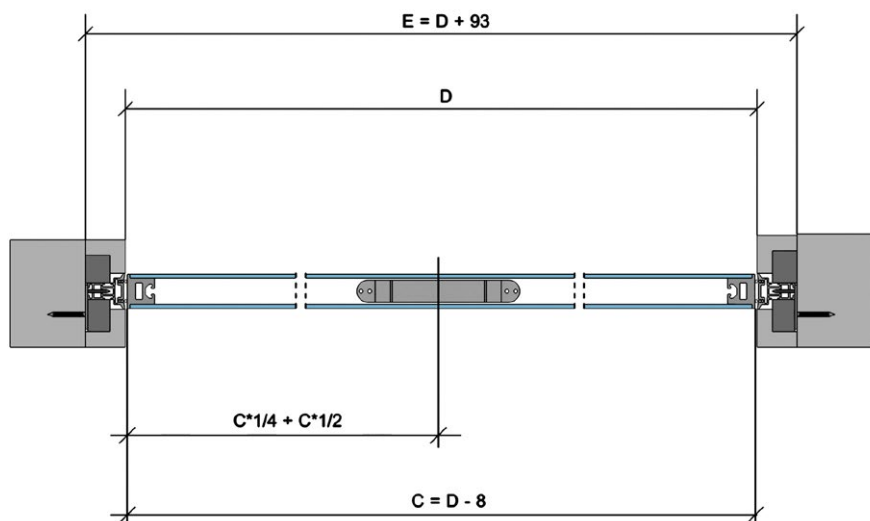

detail

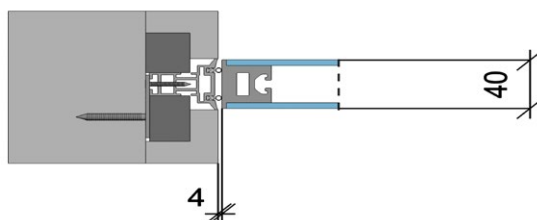

- C – šířka dveřního křídla
- L – výška dveřního křídla
- E – celková šířka zárubně
- H – celková výška zárubně
- D – čistá průchozí šířka zárubně
- J – čistá průchozí výška zárubně

# Kontrazárubeň MODEL LATENTE

Kontrazárubeň MODEL LATENTE



Kontrazárubeň LATENTE je omítací přípravek, který vymezuje stavební otvor a umožňuje montáž obložkové zárubně LATENTE, která má atypickou tloušťku 15 mm (vyrábíme pouze kontrazárubeň, obložkovou zárubeň dodává výrobce dveří).

- Průchod kolem dveří je ohraničen zárubní, která je v jedné rovině se zdí
- Kontrazárubeň je vyrobena z OSB desky tloušťky 22 mm a surového hliníkového profilu
- Kontrazárubeň je pro otvírání dveří z pohledové líčující strany směrem k sobě (klasické)
- Kontrazárubeň je určena pro bezpolodrážkové dveře o celkové tloušťce 40 mm
- Standardně se do kontrazárubně Latente používá 50 mm obložka s 12 mm polodrážkou a 2,5 mm stínovou drážkou (SAPELI)
- Použití pro SDK i zed'
- Kontrazárubně se vyrábí do max. výšky 2700 mm
- Šířka průchodu se vyrábí dle požadavku zákazníka
- Je určena pro jednokřídlé i dvoukřídlé dveře
- Vhodná i pro reverzní dveře
- Dodává se zákazníkům v rozmontovaném stavu a je nutné si ji před montáží složit
- Záruka na zárubeň je 5 let
- Vyrábíme v ČR

## LATENTE



### DETAIL HORIZONTÁLNÍHO ŘEZU

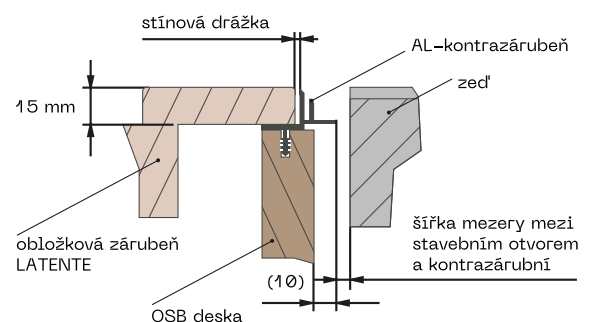

# Kontrazárubeň

## MODEL LATENTE

### Pro dřevěné dveře jednokřídlé

Všechny rozměry jsou v mm.

Tloušťka dveřního křídla – bezpolodrážkového: 40.

#### LATENTE 1970 mm

Výška čistého průchodu po osazení zárubní (J): 1970.

Celková výška zárubně včetně kotev (H): 2049,5.

Standardní výška dveřního křídla (L): 1972.

Čistý průchod po osazení zárubně D × J	Celkové rozměry otočné zárubně E × H*	Standardní rozměry otočného křídla C × L	Doporučené rozměry hrubého stavebního otvoru
606 × 1970	765 × 2049,5	624 × 1972	785 × 2060
706 × 1970	865 × 2049,5	724 × 1972	885 × 2060
806 × 1970	965 × 2049,5	824 × 1972	985 × 2060
906 × 1970	1065 × 2049,5	924 × 1972	1085 × 2060
1006 × 1970	1165 × 2049,5	1024 × 1972	1185 × 2060
1106 × 1970	1265 × 2049,5	1124 × 1972	1285 × 2060
1206 × 1970	1365 × 2049,5	1224 × 1972	1385 × 2060

#### LATENTE 2100 mm

Výška čistého průchodu po osazení zárubní (J): 2100.

Celková výška zárubně včetně kotev (H): 2179,5.

Standardní výška dveřního křídla (L): 2102.

Čistý průchod po osazení zárubně D × J	Celkové rozměry otočné zárubně E × H*	Standardní rozměry otočného křídla C × L	Doporučené rozměry hrubého stavebního otvoru
606 × 2100	765 × 2179,5	624 × 2102	785 × 2190
706 × 2100	865 × 2179,5	724 × 2102	885 × 2190
806 × 2100	965 × 2179,5	824 × 2102	985 × 2190
906 × 2100	1065 × 2179,5	924 × 2102	1085 × 2190
1006 × 2100	1165 × 2179,5	1024 × 2102	1185 × 2190
1106 × 2100	1265 × 2179,5	1124 × 2102	1285 × 2190
1206 × 2100	1365 × 2179,5	1224 × 2102	1385 × 2190

\* vnější rozměr zárubně včetně kotev

C – šířka dveřního křídla

L – výška dveřního křídla

E – celková šířka zárubně

H – celková výška zárubně

D – čistá průchozí šířka zárubně

J – čistá průchozí výška zárubně



# Kontrazárubeň

## MODEL LATENTE

### Pro dřevěné dveře dvoukřídlé

Všechny rozměry jsou v mm.

Tloušťka dveřního křídla – bezpolodrážkového: 40.

#### LATENTE 1970 mm

Výška čistého průchodu po osazení zárubní (J): 1970.

Celková výška zárubně včetně kotev (H): 2049,5.

Standardní výška dveřního křídla (L): 1972.

Čistý průchod po osazení zárubně D x J	Celkové rozměry otočné zárubně E x H*	Standardní rozměry otočného křídla C x L	Doporučené rozměry hrubého stavebního otvoru
1256 x 1970	1415 x 2049,5	(2 x 643) x 1972	1435 x 2060
1456 x 1970	1615 x 2049,5	(2 x 743) x 1972	1635 x 2060
1656 x 1970	1815 x 2049,5	(2 x 843) x 1972	1835 x 2060
1856 x 1970	2015 x 2049,5	(2 x 943) x 1972	2035 x 2060
2056 x 1970	2215 x 2049,5	(2 x 1043) x 1972	2235 x 2060
2256 x 1970	2415 x 2049,5	(2 x 1143) x 1972	2435 x 2060
2456 x 1970	2615 x 2049,5	(2 x 1243) x 1972	2635 x 2060

#### LATENTE 2100 mm

Výška čistého průchodu po osazení zárubní (J): 2100.

Celková výška zárubně včetně kotev (H): 2179,5.

Standardní výška dveřního křídla (L): 2102.

Čistý průchod po osazení zárubně D x J	Celkové rozměry otočné zárubně E x H*	Standardní rozměry otočného křídla C x L	Doporučené rozměry hrubého stavebního otvoru
1256 x 2100	1415 x 2179,5	(2 x 643) x 2102	1435 x 2190
1456 x 2100	1615 x 2179,5	(2 x 743) x 2102	1635 x 2190
1656 x 2100	1815 x 2179,5	(2 x 843) x 2102	1835 x 2190
1856 x 2100	2015 x 2179,5	(2 x 943) x 2102	2035 x 2190
2056 x 2100	2215 x 2179,5	(2 x 1043) x 2102	2235 x 2190
2256 x 2100	2415 x 2179,5	(2 x 1143) x 2102	2435 x 2190
2456 x 2100	2615 x 2179,5	(2 x 1243) x 2102	2635 x 2190

\* vnější rozměr zárubně včetně kotev

C – šířka dveřního křídla

L – výška dveřního křídla

E – celková šířka zárubně

H – celková výška zárubně

D – čistá průchozí šířka zárubně

J – čistá průchozí výška zárubně

# Obložková zárubeň MODEL GARDE

Obložková zárubeň MODEL GARDE



Zárubeň GARDE je určena pro otočné dveře řady IDEA DOOR (dveře tloušťky 40 mm) a pro otevírání dveří z pohledové strany směrem k sobě (klasické).

- Dveřní křídlo je na pohledové straně v jedné rovině se sousední příčkou
- Použití pro SDK i zed'
- Vhodná i do prostor se zvýšenou vlhkostí
- Zárubeň je standardně opatřena dvěma panty
- Vyrábíme pouze v provedení bez nadpraží
- Pouze jednokřídlá varianta
- Možnost kombinace s bočními fixními světlíky
- Maximální průchod je 1 000 × 2 500 mm
- Maximální rozměr bočního fixního světlíku je 1 400 × 2 700 mm
- Zárubně jsou vyráběny z eloxovaného hliníku
- Možnost lakování dle vzorů RAL K7, NCS
- Minimální tloušťka dokončené příčky musí být 60 mm
- Zárubeň je osazena těsněním z měkčeného PVC pro bezhlučné zavírání
- Usazuje se do již zapraveného stavebního otvoru, který vyžaduje maximální stavební přesnost
- Pro montáž musí být již položená (hotová) podlaha

# Obložková zárubeň

## MODEL GARDE

### Pro dveře IDEA

Všechny rozměry jsou v mm.

Tloušťka dveřního křídla: 40.

#### **GARDE 1970 mm**

Výška čistého průchodu po osazení zárubní (J): 1970.

Celková výška zárubně včetně kotev (H): 1970.

Standardní výška dveřního křídla (L): 1958.

Čistý průchod po osazení zárubně D × J	Celkové rozměry otočné zárubně E × H*	Standardní rozměry otočného křídla C × L	Doporučené rozměry čistého stavebního otvoru
606 × 1970	686 × 1970	640 × 1958	690 × 1972
706 × 1970	786 × 1970	740 × 1958	790 × 1972
806 × 1970	886 × 1970	840 × 1958	890 × 1972
906 × 1970	986 × 1970	940 × 1958	990 × 1972
1006 × 1970	1086 × 1970	1040 × 1958	1090 × 1972

#### **GARDE 2100 mm**

Výška čistého průchodu po osazení zárubní (J): 2100.

Celková výška zárubně včetně kotev (H): 2100.

Standardní výška dveřního křídla (L): 2088.

Čistý průchod po osazení zárubně D × J	Celkové rozměry otočné zárubně E × H*	Standardní rozměry otočného křídla C × L	Doporučené rozměry čistého stavebního otvoru
606 × 2100	686 × 2100	640 × 2088	690 × 2102
706 × 2100	786 × 2100	740 × 2088	790 × 2102
806 × 2100	886 × 2100	840 × 2088	890 × 2102
906 × 2100	986 × 2100	940 × 2088	990 × 2102
1006 × 2100	1086 × 2100	1040 × 2088	1090 × 2102

\* vnější rozměr zárubně včetně kotev

C – šířka dveřního křídla

L – výška dveřního křídla

E – celková šířka zárubně

H – celková výška zárubně

D – čistá průchozí šířka zárubně

J – čistá průchozí výška zárubně





# Obložková zárubeň

## MODEL GARDE

### Pro dveře IDEA

Rozměry lze upravit na míru dle požadavků zákazníka.  
Vyrábíme atypické rozměry, jak šířkové, tak i výškové.  
Stavební otvor je nutné opatřit překladem, zárubeň není schopná nést zatížení. Zárubeň je určena na dokončenou tloušťku přičky 60 mm a vyšší.

#### NABÍZENÉ KOVÁNÍ

- pant GARDE • magnetický protiplech BONAITI • magnetický zámek BONAITI
- klíka FINE • klíka GRANDE • klíka ELITY

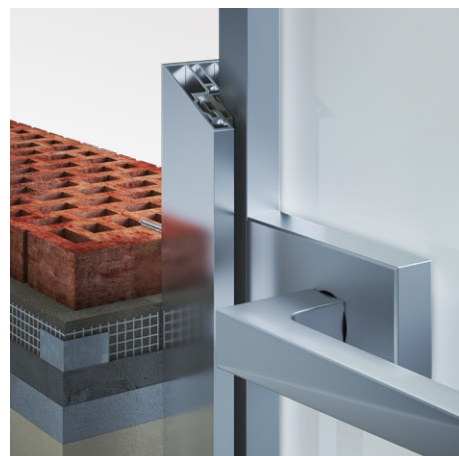
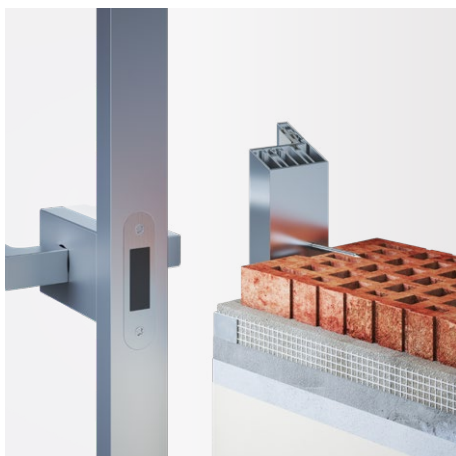
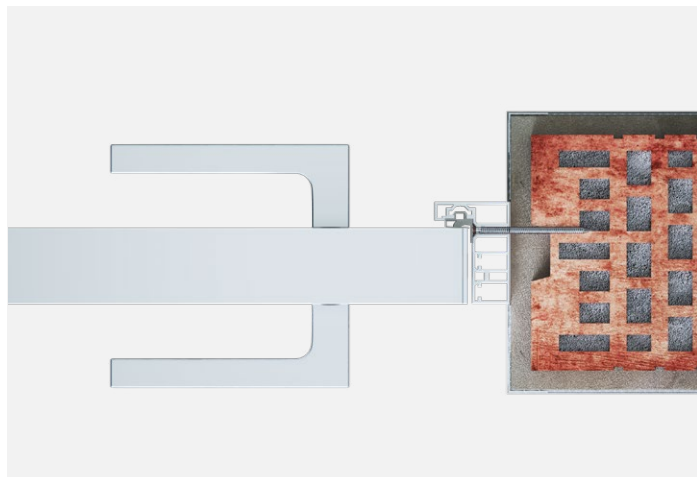
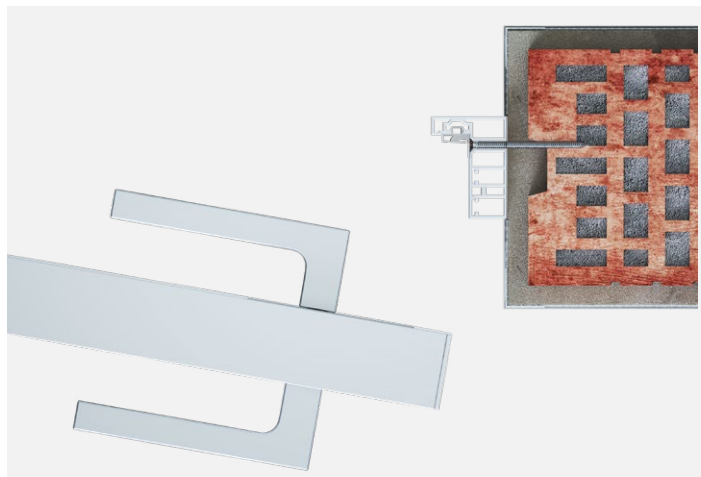

# NABÍZENÉ MOŽNOSTI ŘEŠENÍ ZÁRUBNÍ

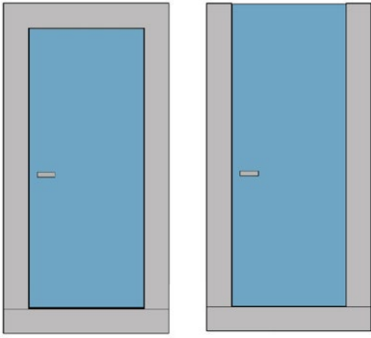

IDEA

směr otevírání

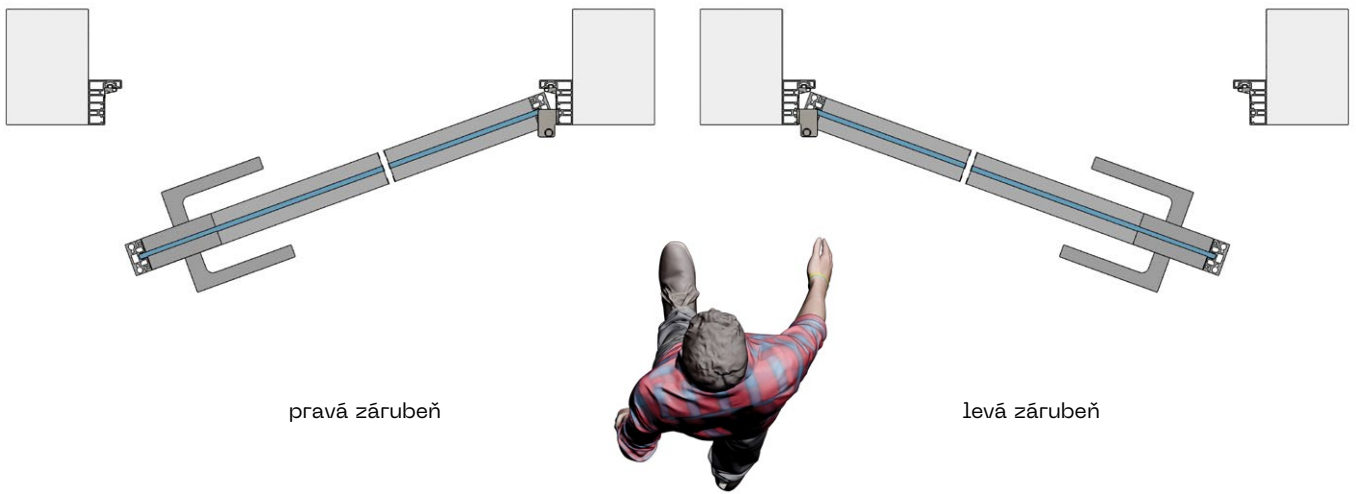

pravá zárubeň

levá zárubeň

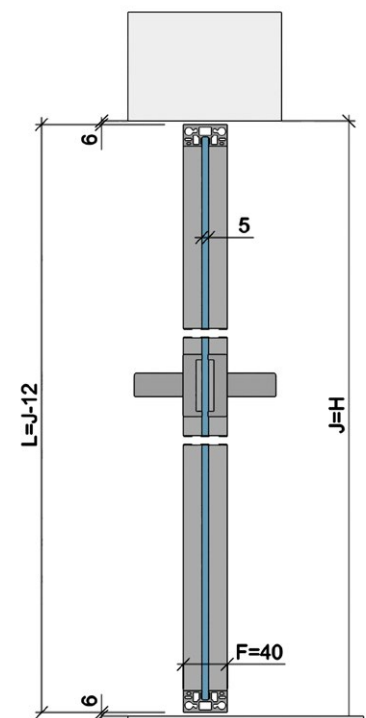
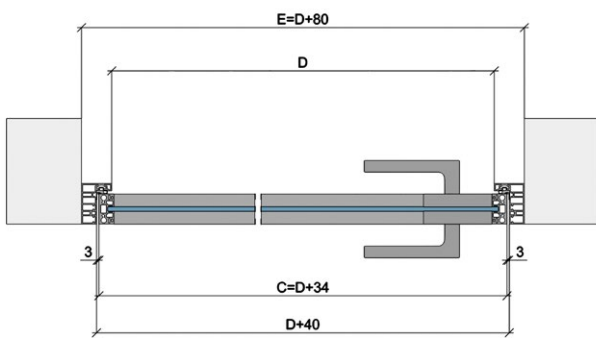

detail

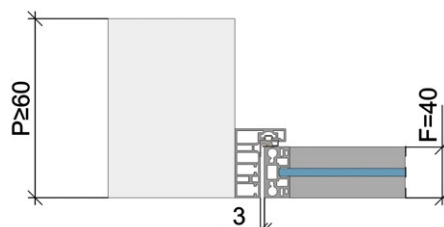

- C – šířka dveřního křídla
- L – výška dveřního křídla
- E – celková šířka zárubně
- H – celková výška zárubně
- D – čistá průchozí šířka zárubně
- J – čistá průchozí výška zárubně

# SOKLOVÁ LIŠTA

Soklová lišta do omítané zdi s dlažbou





Dodáváme dva typy soklových lišt: zazdívací s krycím plastovým profilem nebo zazdívací pro podlahovou krytinu (dlažba, lino, plovoucí podlaha apod.). Umožňuje plné otevření dveřního křídla u skrytých zárubní.

- Určená pro skryté zárubně 40/00 + 25/15
- Zazdívací s krycím profilem je určena do SDK i zdi
- Zazdívací pro podlahovou krytinu je určena pouze do omítané zdi
- Nosný soklový profil slouží jako omítník, podle kterého se dorovná omítka, nebo SDK
- Zazdívací sokl s krycím profilem lze osadit LED světlem (není součástí dodávky), lze v něm dodatečně vést el. instalace
- Zazdívací sokl pro podlahovou krytinu lze osadit dlažbou, linem, nebo plovoucí podlahou apod. do tloušťky max. 9 mm
- Soklové profily se spojují pomocí soklových spojek 90°, nebo 180°
- Povrchové dokončení soklů dle RAL K7, NCS, nebo JAP METALLIC
- Záruka na soklovou lištu je 5 let

# SOKLOVÁ LIŠTA s pohledovým krycím profilem.

Zapuštěná soklová lišta se skládá ze dvou profilů, zazdívacího kotevního profilu a pohledového krycího profilu, který lze povrchově dokončit dle požadavků zákazníka v NCS, RAL K7, nebo JAP Metallic.

Do soklové lišty lze umístit kabeláž, nebo LED osvětlení (osvětlení není součástí dodávky).

Soklová lišta s krycím profilem na SDK



# SOKLOVÁ LIŠTA s podlahovou krytinou.

Tato varianta je určena pro zákazníky, kteří požadují zapuštěnou soklovou lištu ve stejném dekoru a materiálu, v jakém je podlaha. Zde je pevně daná maximální tloušťka použitého materiálu včetně lepidla – 9 mm. Důležité je při objednání skrytých zárubní uvést, že bude použita tato soklová lišta. Je to z důvodu nutnosti frézování skrytých zárubní ve spodní části tak, aby bylo možné soklovou lištu namontovat až těsně k průchodové části profilu zárubně.

Soklová lišta do omítané zdi s dlažbou



## TYPY SPOJEK PRO ZAPUŠTĚNOU SOKLOVOU LIŠTU

- VNITŘNÍ SPOJ NA 90°/ VNĚJŠÍ SPOJ NA 90°

Neviditelný, pro zazdívací profil, kdy navazující kusy jsou zařezány pod úhlem 45°.

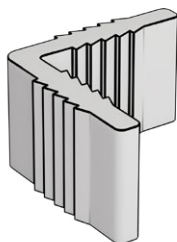

- SPOJ NA 180°

Neviditelný, pro zazdívací profil, kdy navazující kusy jsou řezány pod úhlem 90° (kolmo k sobě).

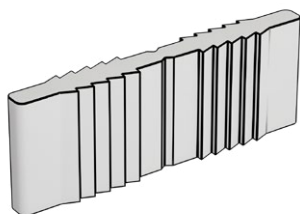

- SPOJ NA 270° VNĚJŠÍ.

Viditelný, pro pohledový profil, kdy navazující kusy jsou zařezány pod úhlem 45°. Spojky lze dodat v jakékoliv barvě dle vzorníku RAL K7, NCS a JAP Metallic.



- KONCOVKA K SOKLU

V případě, že je sokl ukončen do prostoru, lze na něj použít koncovku, pouze pro pohledový profil. Koncovka může být pravá nebo levá. Koncovky lze dodat v jakékoliv barvě dle vzorníků RAL K7, NCS a JAP Metallic.

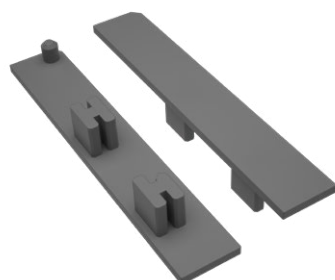

# NABÍZENÉ KOVÁNÍ



magnetický zámek  
KCM 50



magnetický zámek cylind-  
rický/důzický/WC HOBES



zámek BONAITTI



protiplech HOBES  
magnetický dlouhý



protiplech HOBES  
magnetický krátký



nerezový protiplech  
vysoký

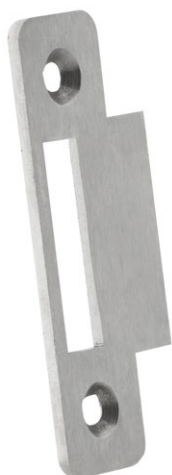

nerezový protiplech nízký





pant GARDE



pant DUAL



pant ARGENTA NEO – M6



pant TEG 310 2D 60



pant TECTUS 340



pant CEMOM ESTETIC 1821



pant PORTA PIVOT XL



pant PORTA PIVOT NL











# SKRYTÉ ZÁRUBNĚ, KONTRAZÁRUBEŇ, ZÁRUBNĚ A SOKLOVÁ LIŠTA

**JAP**

## ČESKO

---

### SÍDLO SPOLEČNOSTI A SHOWROOM

JAP FUTURE s.r.o.  
Nivky 67  
750 02 Přerov III – Lověšice

+420 581 587 811  
jap@japcz.cz  
www.japcz.cz

### SHOWROOM PRAHA

Českomoravská 183/27  
(Sykora Home)  
190 00 Praha 9 – Vysočany  
+420 739 278 160  
praha@japcz.cz

## SLOVENSKO

---

### SÍDLO SPOLEČNOSTI A SHOWROOM

J.A.P Slovakia s.r.o.  
Zadunajská cesta 12  
851 01 Bratislava

+421 907 954 486  
obchod@jap.sk  
www.jap.sk